

# COTEK

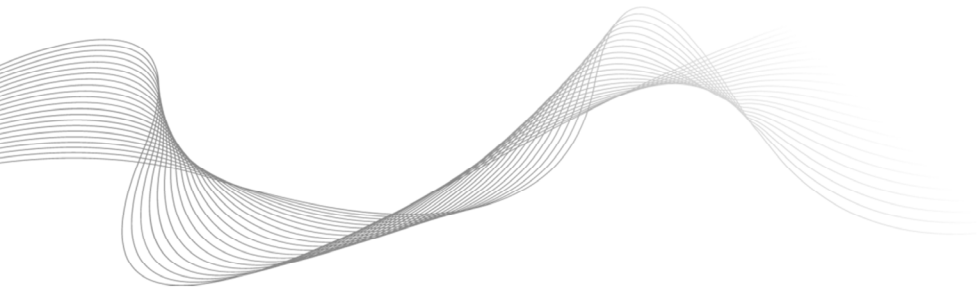

## ***CX Series User's Manual*** ***Manuel utilisateur série CX***

*Advanced Converter / Charger*  
*Chargeurs de batterie multiphases*

## **Legal Provisions**

---

Copyrights 2017 COTEK Electronic IND. CO. All Rights Reserved.

Any part of this document may not be reproduced in any form for any purpose without the prior written permission of COTEK Electronic IND. CO. For the conditions of the permission to use this manual for publication, contact COTEK Electronic IND. CO., LTD. In all related COTEK product activities, Neither COTEK Electronic IND. CO., LTD. nor its distributors or dealers be liable to anyone for indirect, incidental, or consequential damages under any circumstances. Specifications are subject to change without notice. Every attempt has been made to make this document complete, accurate and up-to-date. COTEK Electronic IND. CO., LTD reserve the right to make changes without notice and shall not be responsible for any damages, including indirect, incidental or consequential damages, caused by reliance on the material presented, including, but not limited to, omissions, typographical errors, arithmetical errors or listing errors in the content material. All trademarks are recognized even if these are not marked separately. Missing designations do not mean that a product or brand is not a registered trademark.

---

## **Dispositions légales**

---

Copyrights 2017 COTEK Electronic IND. CO. tous droits réservés.

Aucune partie de ce document ne peut être reproduite, quelle qu'en soit la manière et quel qu'en soit le but, sans autorisation préalable écrite de COTEK Electronic IND. CO. Pour obtenir l'autorisation de publier ce manuel, adressez-vous directement à COTEK Electronic IND. CO., LTD. Pour l'ensemble des activités COTEK, ni COTEK Electronic IND. CO., LTD. ni ses distributeurs ou revendeurs ne sauraient être tenus responsables, d'aucune manière, de tout dommage direct, indirect ou accessoire. Les caractéristiques peuvent être modifiées sans notification préalable. Tout a été mis en œuvre pour que ce document soit complet, précis et à jour. COTEK Electronic IND. CO., LTD. se réserve le droit d'apporter des modifications sans notification et ne saurait être tenu responsable de tout dommage direct, indirect ou accessoire causé par l'utilisation de ce contenu, y compris mais non limité à des omissions, des coquilles, des erreurs de calcul ou de description. Toutes les marques sont protégées même sans indication spécifique. L'absence de logo ne signifie pas que le produit ou la marque ne sont pas protégés.

---

# Table of Content

---

|  |           |
|--|-----------|
| <b>1. Important Safety Information</b>                               | <b>1</b>  |
| 1-1. General Safety Precautions                                      | 1         |
| 1-2. Battery Precautions   | 2         |
| <b>2. Features</b>   | <b>3</b>  |
| 2-1. Battery Charging Curve  | 4         |
| 2-2. Specification   | 6         |
| 2-3. Mechanical Drawings   | 9         |
| <b>3. Product Description</b>  | <b>13</b> |
| 3-1. Configurations  | 13        |
| 3-2. S1 Setting  | 14        |
| 3-3. Charging Status LED Indicator                                   | 15        |
| 3-4. Failure Indicator   | 15        |
| 3-5. Pin Assignment of CN2 – For Alarms Signal & Fan Control         | 16        |
| 3-6. Sleep Mode  | 16        |
| 3-7. Pin Assignment of CN3 – For Temperature sensor & Remote control | 16        |
| 3-8. Pin Assignment of CN4 – For Remote control                      | 17        |
| 3-9. Pin Assignment of ESB Connectors – For CX1215/1225/1235         | 17        |
| 3-10. Temperature Compensation                                       | 17        |
| 3-11. Rescue Battery Curve   | 18        |
| 3-12. Battery Charger Selection (Reference only)                     | 19        |
| 3-13. Battery Voltage setting suggestion                             | 19        |
| 3-14. Fan speed duty description                                     | 20        |

|  |           |
|--|-----------|
| <b>4. Installing Converter / Charger</b> | <b>21</b> |
| 4-1. Battery charger connection diagram  | 23        |
| <b>5. Trouble Shooting</b>               | <b>27</b> |
| <b>6. Warranty Statement</b>             | <b>28</b> |
| 6-1. Warning                             | 28        |
| 6-2. Warranty                            | 28        |

# 1. Important Safety Information



## Warning!

Before installing or using CX series power converter, you need to read following safety information carefully.

### 1-1. General Safety Precautions

- 1-1-1. For indoor use, do not expose CX-Series Battery Charger to water, mist, snow, or dust. To reduce the risk of fire, do not cover or obstruct the ventilation enclosure.
- 1-1-2. To avoid the risk of fire and electric shocks, make sure that existing wiring is in good electrical condition and not undersized.
- 1-1-3. Do not charge non-rechargeable batteries.
- 1-1-4. Disconnect the AC Grid before making or breaking the connections to the battery.
- 1-1-5. Only the AC cord with IEC socket is allowed to plug to the battery charger.
- 1-1-6. Never charge a frozen battery.
- 1-1-7. If the AC cord is damaged do not attempt to use. It must be replaced or repaired by a qualified person.
- 1-1-8. Corrosive substances may escape from the battery during charging and damage delicate surfaces. Please store and charge in a suitable area.

## 1-2. Battery Precautions

- 1-2-1. If battery acid contacts your skin or clothing, wash it out with soap and water immediately.
- 1-2-2. If battery acid contacts your eyes, wash it out with cold running water for at least 20 minutes and get medical attention immediately.
- 1-2-3. Never smoke or make a spark or flame in the vicinity of the battery.
- 1-2-4. Do not drop metals on the battery.  
The resulting sparks or short-circuits on the battery or other electrical parts may cause an explosion.
- 1-2-5. Remove personal metal items such as rings, bracelets, necklaces, and watches when operating with lead-acid batteries. It may cause short circuit and very high temperature, which can melt metal items.

## 2.Features

- Universal AC input with active PFC
- Compatible with Lead Acid, Li-ion, Gel and AGM batteries
- Support remote controller CR-1 as optional accessory
- Voltage / temperature compensation
- 2 stage fan speed control (Sleep mode)
- Output power OK signal
- Output alarm signal
- High efficiency and high reliability
- Built-in battery rescue function
- Built-in Extra Second Battery (ESB) output function
- Protection Short Circuit / Over Voltage / Over Temperature / Brown-out Protection
- Withstand 2G vibration test

## 2-1. Battery Charging Curve

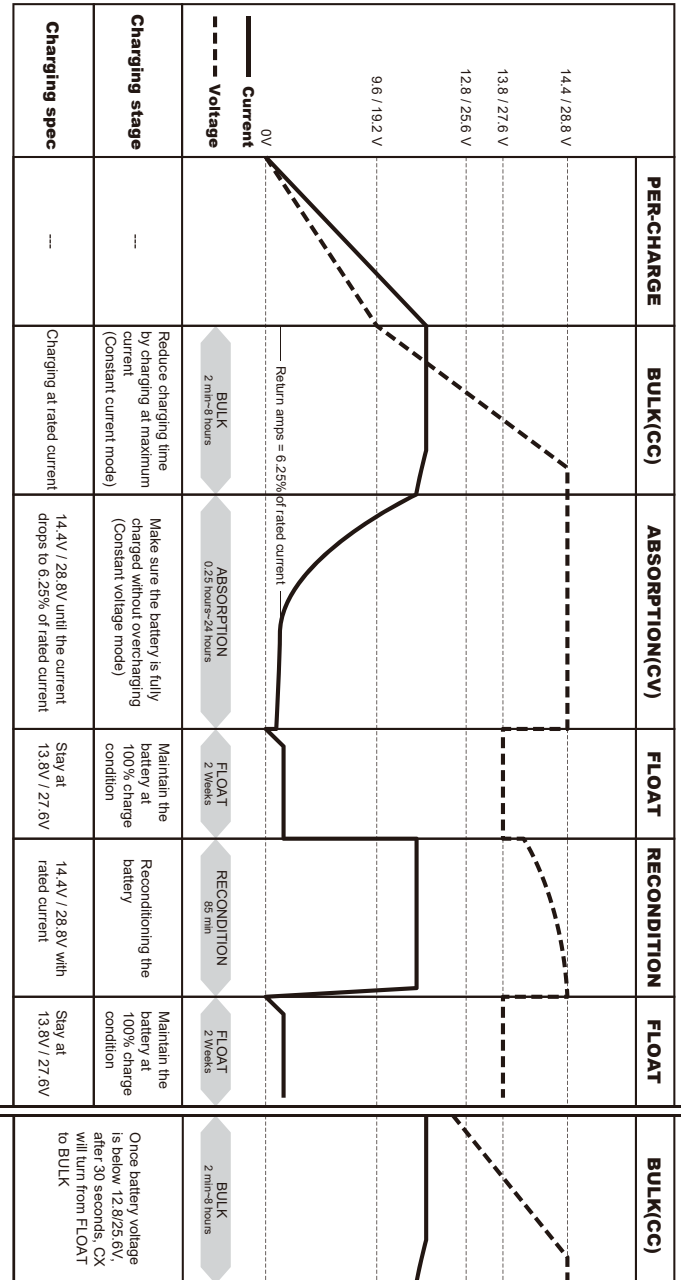

Figure 1. CX series Battery Charging Curve



### 2-1-1. Bulk Stage (Constant Current)

At the beginning of the charging process, the flat battery is charged at constant current (maximum charge current) until the battery voltage reaches the set charging voltage (Refer to 3-2 charging mode setting).

### 2-1-2. Absorption Stage (Constant Voltage)

The absorption charging duration will depend on the battery status.

Before moving to absorption stage, charger will wait for two minutes then charging at constant voltage until the battery is fully charged.

Once the battery is fully charged or the charging current is below 6.25% of the rated charging current for 15 minutes, then the absorption stage ends.

### 2-1-3. Float Stage

After absorption stage, the battery charger switches to float stage, maintains the battery at 100% charge without overcharging or damaging the battery. This means the charger can be left connected to the battery continuously.

### 2-1-4. Recondition stage

Every 14 days, the battery charger switches back to Bulk stage for 85 minutes in order to revive the battery. This prevents any fatigue symptoms such as sulphation.

## 2-2. Specification

| Model                       |                               | CX1215  | CX1225   | CX1235        | CX1250        | CX1280        |
|-----------------------------|-------------------------------|---|----------|---------------|---------------|---------------|
| Output                      | Battery Type                  | Lead Acid / Li-ion / Gel / AGM  |          |               |               |               |
|                             | Standard Boost Charge Voltage | 14.4V / 14.7V (Select by S1 DIP switch)   |          |               |               |               |
|                             | Standard Float Charge Voltage | 13.8V / 13.5V (Select by S1 DIP switch)   |          |               |               |               |
|                             | Main Rated Current            | 15A   | 25A      | 35A           | 50A           | 80A           |
|                             | Main Output                   | 1   | 2        | 2             | 3             | 3             |
|                             | ESB Output                    | 1   | 1        | 1             | --            | --            |
|                             | ESB Output Voltage / Current  | 13.8V/2A  | 13.8V/2A | 13.8V/2A      | --            | --            |
|                             | Battery Charging Mode         | 3-stage charging capability IUOU  |          |               |               |               |
|                             | Isolation Type                | Use active power MOSFET on each output terminal   |          |               |               |               |
| Single Output Current Limit | 15A                           | 25A   | 35A      | 40A           | 40A           |               |
| Input                       | Nominal Voltage               | 100~240VAC (100~120VAC only for UL458)  |          |               |               |               |
|                             | Voltage Range                 | 90~264VAC (90~132VAC only for UL458) (Refer to 2-2-2 de-rating curve)   |          |               |               |               |
|                             | Frequency Range               | 47~63Hz   |          |               |               |               |
|                             | Power Factor (Typ.)           | PF > 0.92 at full load  |          |               |               |               |
|                             | Efficiency (Typ.) at 230Vac   | 87%   | 87%      | 87%           | 87%           | 87%           |
| Protection                  | Short Circuit                 | Current is reduced to < 1A continued 30sec., will operate 30 seconds then turn off  |          |               |               |               |
|                             | Over Voltage                  | 17.5V $\pm$ 1%, protection type: shut down output (recovery after resetting AC power ON)  |          |               |               |               |
|                             | Over Temperature              | Charger Over Temperature 100 $\pm$ 5°C detected by heat sink<br>52 $\pm$ 5°C (Optional temperature sensor)<br>Auto recovery after heat sink temperature goes down to 50 $\pm$ 5°C                         |          |               |               |               |
| Function                    | Alarm Signal                  | NC. / NO. Relay contact output (Please reference Alarms signal & Fan control)   |          |               |               |               |
|                             | Temp. Compensation            | 12V : -10mv / 0.5°C with COTEK temperature sensor<br>24V : -20mv / 0.5°C with COTEK temperature sensor  |          |               |               |               |
|                             | Sleep Mode                    | By Remote Controller and S1-4 DIP switch (Please refer to section 3-2)  |          |               |               |               |
|                             | Remote Controller             | Support COTEK Remote Controller CR-1 (Refer to section 3-6 and 3-7)   |          |               |               |               |
| Environment                 | Working Temperature           | -20~40°C (Refer to 2-2-2 de-rating curve)   |          |               |               |               |
|                             | Working Humidity              | 20~90% RH non-condensing  |          |               |               |               |
|                             | Temperature Coefficient       | $\pm$ 0.03% (0~50°C)  |          |               |               |               |
|                             | Vibration                     | 10~500Hz, 2G 10min. / 1cycle period for 60min. each along X, Y, Z axes.   |          |               |               |               |
| Safety & EMC                | Safety Standards              | Certified EN 60335-1, EN 60335-2-29, UL458 (only for CX1235/1250/1280)  |          |               |               |               |
|                             | Withstand Voltage             | I/P-O/P: 4242VDC, I/P-FG: 1768VDC, O/P-FG: 707VDC   |          |               |               |               |
|                             | Isolation Resistance          | I/P-O/P: 100M Ohms / 500VDC   |          |               |               |               |
|                             | EMC Standards                 | Certified EN 55022; EN 61204-3; EN 55014-1<br>Certified EN 61000-3-2; EN 61000-3-3; EN 61204-3; EN 61000-6-3<br>Certified EN 55024; IEC 61000-4-2, 3, 4, 5, 6, 8, 11; ENV 50204; EN 61000-6-1; EN 55014-2 |          |               |               |               |
| Others                      | Dimension (WxHxD)             | 183x72x243 mm   |          | 183x72x263 mm | 213x77x272 mm | 213x77x312 mm |
|                             | Packing                       | 1.6 kg  | 1.7 kg   | 1.9 kg        | 3.1 kg        | 4.0 kg        |

| Model                       |                               | CX2415  | CX2425        | CX2440        |
|-----------------------------|-------------------------------|---|---------------|---------------|
| Output                      | Battery Type                  | Lead Acid / Li-ion / Gel / AGM  |               |               |
|                             | Standard Boost Charge Voltage | 28.8V / 29.4V (Select by S1 DIP switch )  |               |               |
|                             | Standard Float Charge Voltage | 27.6V / 27V (Select by S1 DIP switch)   |               |               |
|                             | Main Rated Current            | 12.5A   | 25A           | 40A           |
|                             | Main Output                   | 2   | 3             | 3             |
|                             | ESB Output                    | --  | --            | --            |
|                             | ESB Output Voltage / Current  | --  | --            | --            |
|                             | Battery Charging Mode         | 3-stage charging capability IUOU  |               |               |
|                             | Isolation Type                | Use active power MOSFET on each output terminal   |               |               |
| Single Output Current Limit | 12.5A                         | 25A   | 40A           |               |
| Input                       | Nominal Voltage               | 100~240VAC (100~120VAC only for UL458)  |               |               |
|                             | Voltage Range                 | 90~264VAC (90-132VAC only for UL458) (Refer to 2-2-2 de-rating curve)   |               |               |
|                             | Frequency Range               | 47~63Hz   |               |               |
|                             | Power Factor (Typ.)           | PF > 0.92 at full load  |               |               |
|                             | Efficiency (Typ.) at 230Vac   | 90%   | 90%           | 90%           |
| Protection                  | Short Circuit                 | Current is reduced to < 1A continued 30sec., will operate 30 seconds then turn off  |               |               |
|                             | Over Voltage                  | 35V ±1%, protection type: shut down output (recovery after resetting AC power ON)   |               |               |
|                             | Over Temperature              | Charger Over Temperature 100 ±5°C detected by heat sink   |               |               |
|                             |                               | 52±5°C (Optional temperature sensor)<br>Auto recovery after heat sink temperature goes down to 50±5°C   |               |               |
| Function                    | Alarm Signal                  | NC. / NO. Relay contact output (Please reference Alarms signal & Fan control)   |               |               |
|                             | Temp. Compensation            | 12V : -10mv / 0.5°C with COTEK temperature sensor<br>24V : -20mv / 0.5°C with COTEK temperature sensor  |               |               |
|                             | Sleep Mode                    | By Remote Controller and S1-4 DIP switch (Please refer to section 3-2)  |               |               |
|                             | Remote Controller             | Support COTEK Remote Controller CR-1 (Refer to section 3-6 and 3-7)   |               |               |
| Environment                 | Working Temperature           | -20~40°C (Refer to 2-2-2 de-rating curve)   |               |               |
|                             | Working Humidity              | 20~90% RH non-condensing  |               |               |
|                             | Temperature Coefficient       | ±0.03% (0~50°C)   |               |               |
|                             | Vibration                     | 10~500Hz, 2G 10min. / 1cycle period for 60min. each along X, Y, Z axes.   |               |               |
| Safety & EMC                | Safety Standards              | Certified EN 60335-1, EN 60335-2-29, UL458 (only for CX2425/2440)   |               |               |
|                             | Withstand Voltage             | I/P-O/P: 4242VDC, I/P-FG: 1768VDC, O/P-FG: 707VDC   |               |               |
|                             | Isolation Resistance          | I/P-O/P: 100M Ohms / 500VDC   |               |               |
|                             | EMC Standards                 | Certified EN 55022; EN 61204-3; EN 55014-1<br>Certified EN 61000-3-2; EN 61000-3-3; EN 61204-3; EN 61000-6-3<br>Certified EN 55024; IEC 61000-4-2, 3, 4, 5, 6, 8, 11; ENV 50204; EN 61000-6-1; EN 55014-2 |               |               |
| Others                      | Dimension (WxHxD)             | 183x72x243 mm   | 213x77x272 mm | 213x77x312 mm |
|                             | Packing                       | 1.6 kg  | 2.9 kg        | 3.9 kg        |

## 2-2-1. Charging Current vs. Ambient Temperature De-rating Curve

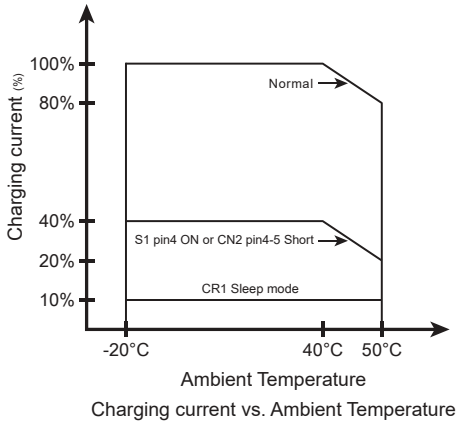

Figure 2. Charging current vs. Ambient temperature de-rating curve

## 2-2-2. Charging Current vs. Input Voltage Temperature De-rating Curve

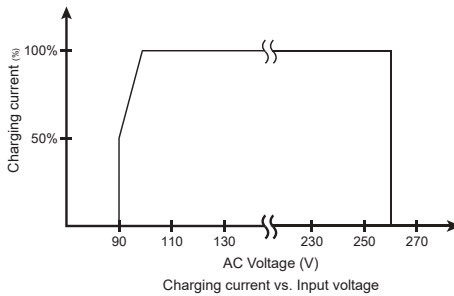

Figure 3. Charging current vs. Input voltage temperature de-rating curve

## 2-3. Mechanical Drawings

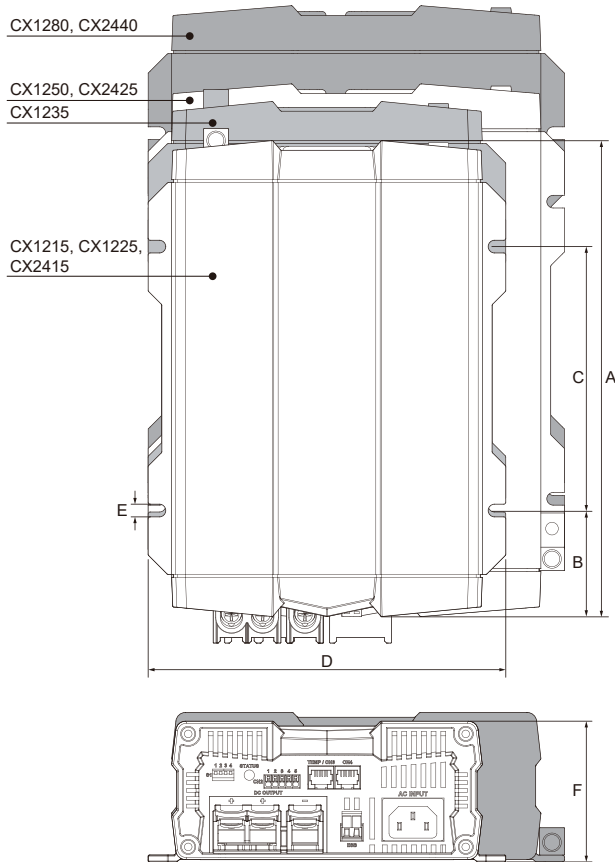

Figure 4. Mechanical Drawings

| Model         | A (mm) | B (mm) | C (mm) | D (mm) | E (mm) | F (mm) |
|---------------|--------|--------|--------|--------|--------|--------|
| <b>CX1215</b> | 243    | 54.2   | 135.0  | 183    | 6.5    | 72     |
| <b>CX1225</b> | 243    | 54.2   | 135.0  | 183    | 6.5    | 72     |
| <b>CX1235</b> | 263    | 56.7   | 150.0  | 183    | 6.5    | 72     |
| <b>CX1250</b> | 272    | 60.2   | 152.0  | 213    | 6.5    | 77     |
| <b>CX1280</b> | 312    | 65.2   | 182.0  | 213    | 6.5    | 77     |
| <b>CX2415</b> | 243    | 54.2   | 135.0  | 183    | 6.5    | 72     |
| <b>CX2425</b> | 272    | 60.2   | 152.0  | 213    | 6.5    | 77     |
| <b>CX2440</b> | 312    | 65.2   | 182.0  | 213    | 6.5    | 77     |

2-3-1. CX1215 / 1225 / 1235 / 2415 (Front Panel)

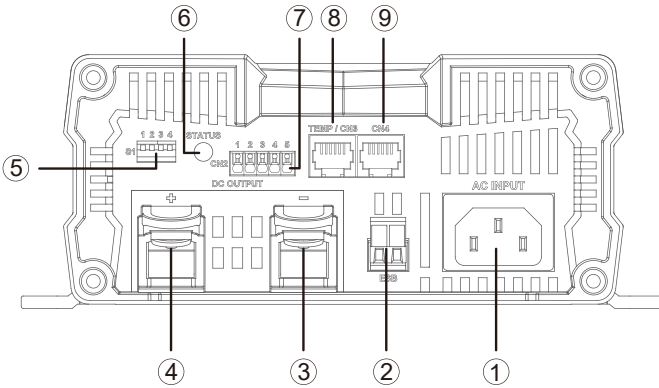

Figure 5. CX1215 front panel

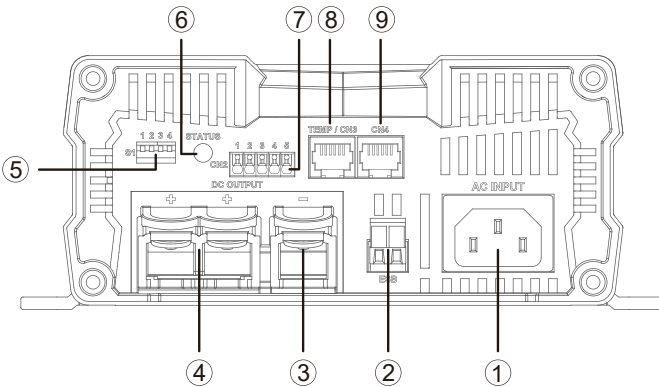

Figure 6. CX1225/1235/2415 front panel

| Front panel |   |   |            |
|-------------|---|---|------------|
| ①           | AC Inlet (IEC)                            | ⑥ | Status LED |
| ②           | ESB connector<br>(only CX 1215/1225/1235) | ⑦ | CN2        |
| ③           | DC output -                               | ⑧ | TEMP/CN3   |
| ④           | DC output +                               | ⑨ | CN4        |
| ⑤           | Dip Switch 1 (S1)                         |   |            |



**Note:** For detail description on item 5 (Dip Switch S1), please refer to section 3-2

2-3-2. CX1215 / 1225 / 1235 / 2415 (Rear Panel)

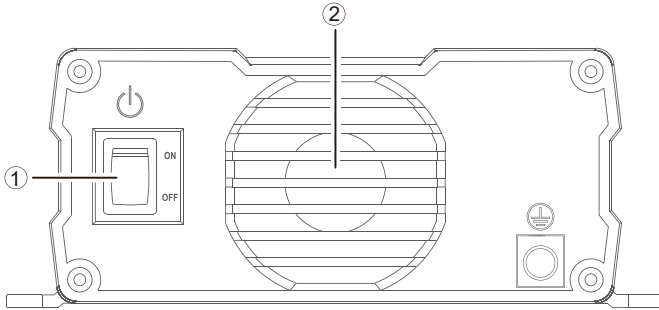

Figure 7. CX1215/1225/1235/2415 rear panel

| Front panel |                |   |            |
|-------------|----------------|---|------------|
| ①           | AC Inlet (IEC) | ② | Status LED |

2-3-3. CX1250 / 1280 / 2425 / 2440 (Front Panel)

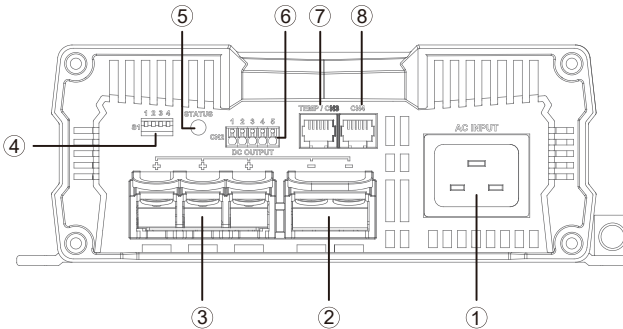

Figure 8. CX1250/1280/2425/2440 front panel

| Front panel |                   |   |            |
|-------------|-------------------|---|------------|
| ①           | AC Inlet (IEC)    | ⑤ | Status LED |
| ②           | DC output -       | ⑥ | CN2        |
| ③           | DC output +       | ⑦ | TEMP/CN3   |
| ④           | Dip Switch 1 (S1) | ⑧ | CN4        |



**Note:** For detail description on item 4 (Dip Switch S1), please refer to section 3-2

## 2-3-4. CX1250 / 1280 / 2425 / 2440 (Rear Panel)

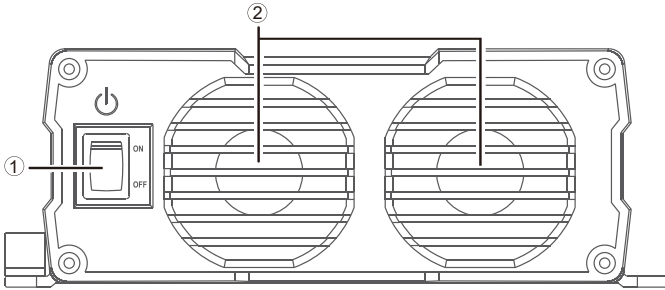

Figure 9. CX1250/1280/2425/2440 rear panel

| Front panel |              |   |     |
|-------------|--------------|---|-----|
| ①           | Power Switch | ② | Fan |







# 3. Product Description

Below models are available with COTEK Advanced Battery Charger CX Series:

| Model           | No. of supply battery | Support ESB<br>(Extra Second Battery) |
|-----------------|-----------------------|---------------------------------------|
| CX1215          | 1                     | Yes                                   |
| CX1225 / CX1235 | 2                     | Yes                                   |
| CX1250 / CX1280 | 3                     | No                                    |
| CX2415          | 2                     | No                                    |
| CX2425 / CX2440 | 3                     | No                                    |

## 3-1. Configurations

### 3-1-1. Standard Accessory

| Number      | A   | B   | C   | D   |
|-------------|---|---|---|---|
| Description | Copper Bus  |   | Screw   | AC Power Cable  |
| Diagram     |  |  |  |  |

| Quantity per | CX 1215 | CX 1225 | CX 1235 | CX 1250 | CX 1280 | CX 2415 | CX 2425 | CX 2440 |
|--------------|---------|---------|---------|---------|---------|---------|---------|---------|
| A            | x       | 1pcs    | 1pcs    | x       | x       | 1pcs    | x       | x       |
| B            | x       | x       | x       | 1pcs    | 1pcs    | x       | 1pcs    | 1pcs    |
| C            | x       | 2pcs    | 2pcs    | 3pcs    | 3pcs    | 2pcs    | 3pcs    | 3pcs    |
| D            | 1pcs    | 1pcs    | 1pcs    | 1pcs    | 1pcs    | 1pcs    | 1pcs    | 1pcs    |

### 3-1-2. Optional Accessory

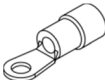
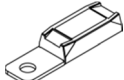
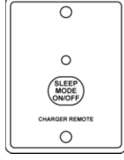
| Number      | A   | B   | C   |
|-------------|---|---|---|
| Description | Ring Terminal   | Battery Temp Sensor   | Remote  |
| Diagram     |  |  |  |

| Number | CX 1215 | CX 1225 | CX 1235 | CX 1250 | CX 1280 | CX 2415 | CX 2425 | CX 2440 |
|--------|---------|---------|---------|---------|---------|---------|---------|---------|
| A      | 2pcs    | 3pcs    | 3pcs    | 5pcs    | 5pcs    | 3pcs    | 5pcs    | 5pcs    |
| B      | 1pcs    | 1pcs    | 1pcs    | 1pcs    | 1pcs    | 1pcs    | 1pcs    | 1pcs    |
| C      | 1pcs    | 1pcs    | 1pcs    | 1pcs    | 1pcs    | 1pcs    | 1pcs    | 1pcs    |

## 3-2. S1 Setting

### 3-2-1. Dip switch setting

| Status  | 1   | 2   | 3   | 4   | 12V / 24V<br>CC/CV | 12V / 24V<br>Float |
|---|-----|-----|-----|-----|--------------------|--------------------|
| CC turn to CV<br>voltage                        | ON  | X   | OFF | X   | 14.4V / 28.8V      | ---                |
|   | OFF | X   | OFF | X   | 14.7V / 29.4V      | ---                |
| Float voltage                                   | X   | ON  | OFF | X   | ---                | 13.5V / 27.0V      |
|   | X   | OFF | OFF | X   | ---                | 13.8V / 27.6V      |
| Power Mode<br>(Current limit<br>output voltage) | OFF | OFF | ON  | X   | 13.2V / 26.4V      |                    |
|   | OFF | ON  | ON  | X   | 13.8V / 27.6V      |                    |
|   | ON  | OFF | ON  | X   | 14.4V / 28.8V      |                    |
| Remote  | ON  | ON  | ON  | X   | ---                | ---                |
| Sleep Mode                                      | X   | X   | X   | ON  | ---                | ---                |
|   | X   | X   | X   | OFF | ---                | ---                |

X: Not Applicable

---: By Default setting

### 3-2-2. Default setting

| Model      | 12V Series | 24V Series |
|------------|------------|------------|
| CC/CV      | 14.4V      | 28.8V      |
| Float      | 13.8V      | 27.6V      |
| Power Mode | Off        | Off        |
| Remote     | Off        | Off        |
| Fan        | Full Speed | Full Speed |

### 3-3. Charging Status LED Indicator

| Charging status | LED Status                            |           |
|-----------------|---------------------------------------|-----------|
| Bulk-1          | Orange fast                           | -----     |
| Bulk-2          | Orange slow                           | - - - - - |
| Absorption-1    | Orange solid                          | =====     |
| Absorption-2    | Green solid                           | =====     |
| Float           | Green flash                           | .....     |
|                 | LED color change by the status change |           |

### 3-4. Failure Indicator

| Failure status  | LED Status            |           | Description   |
|-----------------|-----------------------|-----------|---|
| Input or Output | Red solid             | =====     | Output current is reduced to <1A  |
|                 |                       |           | AC I/P unstable   |
|                 |                       |           | Output FUSE blown   |
| Temperature     | Red fast              | -----     | Battery over heat (the indicator is available only when COTEK temperature sensor is connected)  |
|                 |                       |           | Battery under heat (the indicator is available only when COTEK temperature sensor is connected) |
|                 |                       |           | Charger over heat (Heat Sink)   |
| Battery voltage | Red slow              | - - - - - | Battery over voltage  |
|                 |                       |           | Battery under voltage or output under voltage in C.C. mode.                                     |
| Fan abnormality | Red light flash twice | .....     | Fan abnormality   |
| ESB Failure     | Red slow every 2 sec. | - - - - - | ESB no output / output short  |

### 3-5. Pin Assignment of CN2 – For Alarms Signal & Fan Control

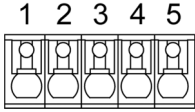
|   |                    |   |
|---|--------------------|---|
| 1 | Normally closed    |  |
| 2 | Normally open      |   |
| 3 | COM                |   |
| 4 | Sleep mode control |   |
| 5 | GND                |   |

|           |                |
|-----------|----------------|
| 4-5 Short | Sleep mode on  |
| 4-5 Open  | Sleep mode off |

### 3-6. Sleep Mode

| # | CR-1 | CN2 <sup>*1</sup> | Sleep Mode         | Fan Speed   |
|---|------|-------------------|--------------------|---|
| A | OFF  | OFF               | OFF                | Fan will operate according to heat sink temperature and loads condition |
| B | OFF  | ON                | ON                 | Fan operates at 50% duty  |
| C | ON   | ON                | ON<br>(deep sleep) | Fan stop  |
| D | ON   | OFF               | ON<br>(deep sleep) | Fan stop  |

After 8 hours to use CR-1<sup>\*2</sup> to start Sleep Mode, then the sleep mode will stop. Please use the CN2 to determine the Sleep Mode ON/OFF.

\*1 : Please refer to 3-5.

\*2 : CR-1 is the CX remote controller, and sleep mode can be set by this remote controller.

### 3-7. Pin Assignment of CN3 – For Temperature sensor & Remote control

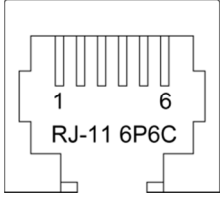
|   |          |   |
|---|----------|---|
| 1 | R_VCC    |  |
| 2 | GND      |   |
| 3 | TEMP     |   |
| 4 | BAT-     |   |
| 5 | DATA I/O |   |
| 6 | NC.      |   |

### 3-8. Pin Assignment of CN4 – For Remote control

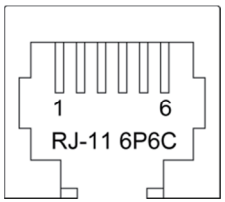
|   |          |   |
|---|----------|---|
| 1 | R_VCC    |  |
| 2 | BAT-     |   |
| 3 | NC.      |   |
| 4 | BAT-     |   |
| 5 | DATA I/O |   |
| 6 | NC.      |   |

### 3-9. Pin Assignment of ESB Connectors – For CX1215/1225/1235

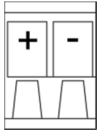
|   |     |   |
|---|-----|---|
| + | VCC |  |
| - | GND |   |

### 3-10. Temperature Compensation

- CX12XX series model

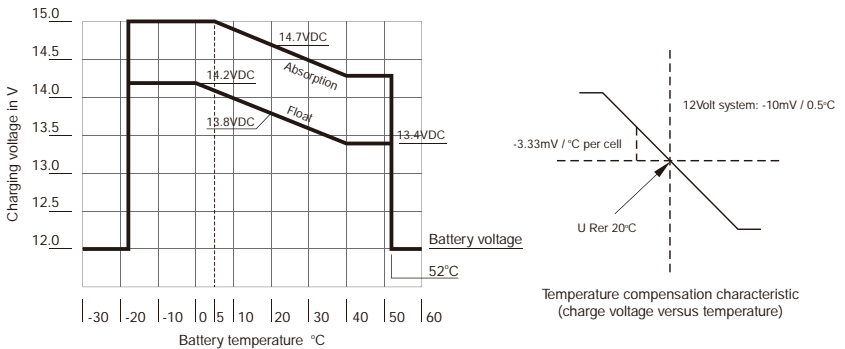

※ In the CV=14.7V and float=13.8V situation.  
Please follow this rule in other situations.

Figure 10. CX12xx model Temperature Compensation

- CX24XX series model

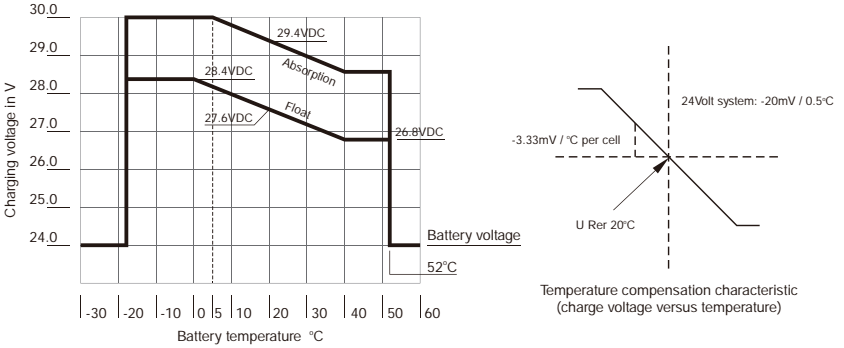

※ In the CV=29.4V and float=27.6V situation.  
Please follow this rule in other situations.

Figure 11. CX24xx model Temperature Compensation

### 3-11. Rescue Battery Curve

In case of battery over discharge (when battery voltage lower than 10V), CX battery charger will reduce the charging current to prevent further damage on the battery.

The following curve is only applicable for Lead-acid & AGM battery.

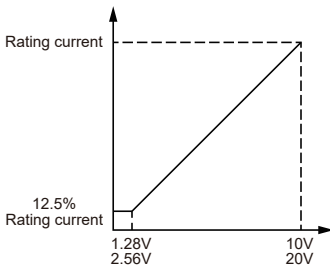

Figure 12. Lead-acid & AGM battery curve

### 3-12. Battery Charger Selection (Reference only)

- 12 Volt Battery

| COTEK Model   | Battery capacity range | Estimated charging time |
|---------------|------------------------|-------------------------|
| <b>CX1215</b> | 50~80Ah                | 6~24                    |
| <b>CX1225</b> | 80~125Ah               | 6~24                    |
| <b>CX1235</b> | 125~175Ah              | 6~24                    |
| <b>CX1250</b> | 175~250Ah              | 6~24                    |
| <b>CX1280</b> | 250~400Ah              | 6~24                    |

The above suggested battery charger selection is based on battery capacity multiply 0.2~0.3. Example: 100Ah battery  
 \*  $0.2 / 0.3 = 20A \sim 30A$  in this case please select CX1225.

- 24 Volt Battery

| COTEK Model   | Battery capacity range | Estimated charging time |
|---------------|------------------------|-------------------------|
| <b>CX2415</b> | 50~80Ah                | 6~24                    |
| <b>CX2425</b> | 80~125Ah               | 6~24                    |
| <b>CX2440</b> | 125~200Ah              | 6~24                    |

The above suggested battery charger selection is based on battery capacity multiply 0.2~0.3. Example: 100Ah battery  
 \*  $0.2 / 0.3 = 20A \sim 30A$  in this case please select CX2425.

### 3-13. Battery Voltage setting suggestion

- GEL TYPE (Max. Voltage of 14.1 / 28.2 Volt)
- AGM TYPE (Max. Voltage of 14.4 / 28.8 Volt)
- Lead-Acid (Max. Voltage of 14.8 / 29.6 Volt)

### 3-14. Fan speed duty description

The fan determined by load and heat sink temperature.

1. Fan speed 100%: comply with one of the following conditions
  - a. Load  $\geq 75\%$
  - b. Load  $\geq 50\%$  and heat sink temperature  $\geq 50^{\circ}\text{C}$
  - c. Heat sink temperature  $\geq 75^{\circ}\text{C}$
2. Fan speed duty 50%:
  - a. Heat sink temperature  $\geq 67.5^{\circ}\text{C}$   
or
  - b. Set CX to sleep mode by setting DIP4 (Refer to 3-2) when
    1. a, b, or c applies
3. Fan speed duty 0%:
  - a. Load  $< 75\%$  and heat sink temperature  $< 35^{\circ}\text{C}$   
or
  - b. Sleep mode turned on by CR-1



# 4. Installing Converter / Charger

When selecting the installation location, observe the following instructions:

- Do not install the charger in following situations:
  - ✧ In wet environments
  - ✧ In dusty environments
  - ✧ In the vicinity of combustible materials
  - ✧ In areas where there is a danger of explosions
- The place of installation must be well ventilated. A ventilation system must be available for installations in small, enclosed space. The clearance around the device must be at least 25cm.
- The air inlet on the underside and the air outlet on the back of the device must remain clear.
- For ambient temperatures higher than 40 °C (such as in engine or heating compartments, or direct sunlight), the heat from the charger under load can lead to reduced output.
- The charger must be installed on a level and sufficiently sturdy surface.
- Do not install the charger in the same area as the batteries.
- Do not install the charger above batteries, because they can emit corrosive sulphur fumes that will damage the device.



## Notice!

Before drilling any holes, make sure that no electrical cables or other parts of the vehicle can be damaged by drilling, sawing and filing.

For installation and mounting you will need the following tools:

- Pen for marking
- Drill bit set
- Drill
- Screwdriver

To secure the charger in place you will need:

- Machine bolts (M4) with washers and self-locking nuts or
- Self-tapping screws or wood screws

Fasten the charger as follow:

- Hold the charger against the installation location
- Mark the fastening points
- Fasten the charger with one screw through each hole in the holders

### 4-1. Battery charger connection diagram

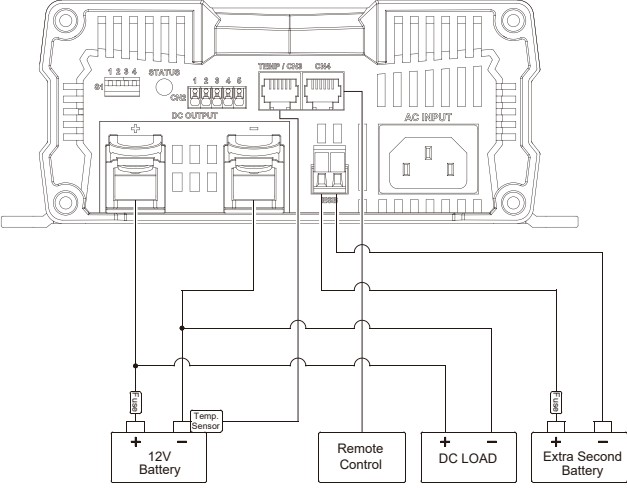
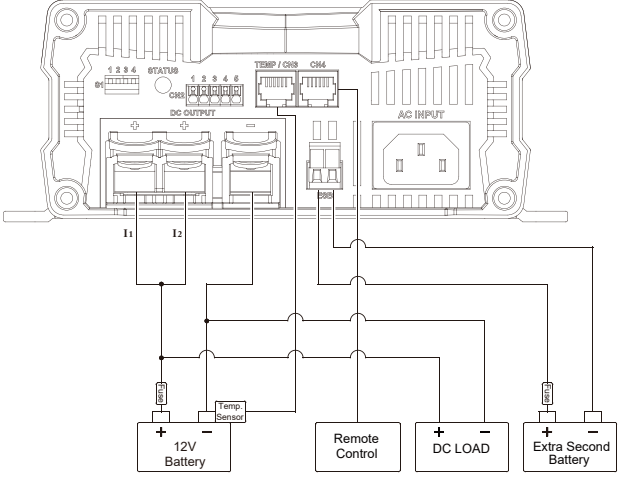
| Model                                  | Description   | Connection diagram   |
|--|---|--|
| <p><b>CX1215</b></p>                   | <p>15A MAX</p>  |  <p>Fuse Voltage : 32V, Fuse Current : 23A</p>   |
| <p><b>CX1225</b><br/><b>CX1235</b></p> | <p>• I1+I2<br/>CX1225 :<br/>25A MAX<br/><br/>CX1235 :<br/>35A MAX</p> |  <p>CX1225 Fuse Voltage : 32V, Fuse Current : 40A<br/>CX1235 Fuse Voltage : 32V, Fuse Current : 50A</p> |

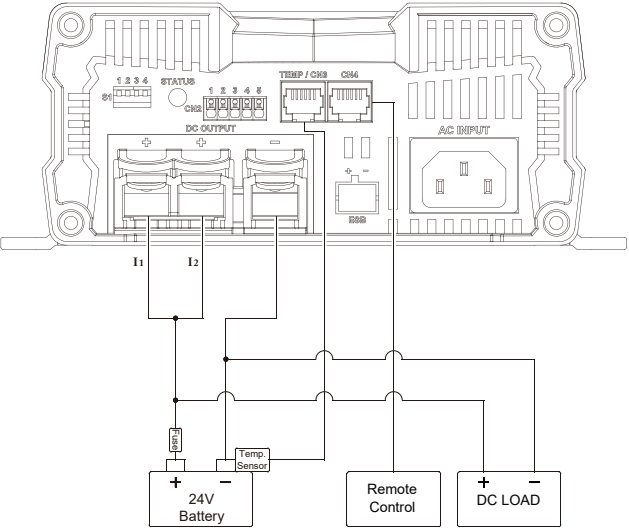
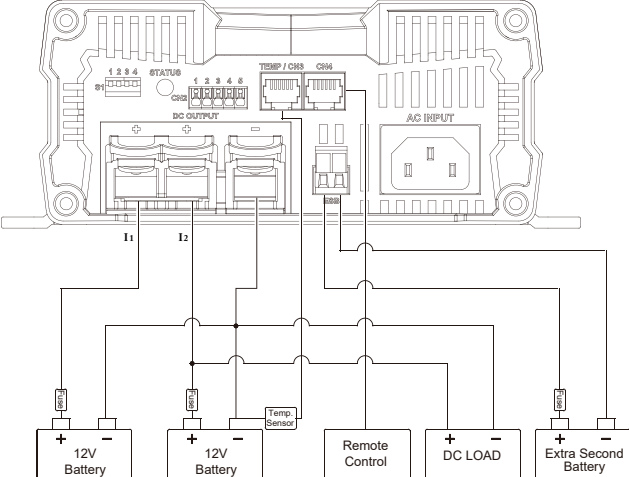
| Model                                  | Description  | Connection diagram   |
|--|--|--|
| <p><b>CX2415</b></p>                   | <p>• I1+I2<br/>12.5A MAX</p>   |  <p>The diagram shows the internal components of the CX2415 device, including a DC output section with two channels labeled I1 and I2, a temperature sensor, a remote control input, and an AC input. The connections are as follows:</p> <ul style="list-style-type: none"> <li>A 24V Battery is connected to the I1 and I2 terminals.</li> <li>A Remote Control is connected to the Remote Control input.</li> <li>A DC Load is connected to the DC output terminals.</li> <li>A Temperature Sensor is connected to the TEMP / C/SB terminal.</li> <li>The AC Input is connected to the A/C INPUT terminal.</li> </ul> <p><b>Fuse Voltage : 32V, Fuse Current : 23A</b></p>  |
| <p><b>CX1225</b><br/><b>CX1235</b></p> | <p>• I1 or I2<br/>CX1225 :<br/>25A MAX<br/><br/>CX1235 :<br/>35A MAX</p> |  <p>The diagram shows the internal components of the CX1225 and CX1235 devices, including a DC output section with two channels labeled I1 and I2, a temperature sensor, a remote control input, a DC load, and an extra second battery input. The connections are as follows:</p> <ul style="list-style-type: none"> <li>Two 12V Batteries are connected to the I1 and I2 terminals.</li> <li>A Remote Control is connected to the Remote Control input.</li> <li>A DC Load is connected to the DC output terminals.</li> <li>An Extra Second Battery is connected to the Extra Second Battery input.</li> <li>A Temperature Sensor is connected to the TEMP / C/SB terminal.</li> <li>The AC Input is connected to the A/C INPUT terminal.</li> </ul> <p><b>CX1225 Fuse Voltage : 32V, Fuse Current : 40A</b><br/> <b>CX1235 Fuse Voltage : 32V, Fuse Current : 50A</b></p> |

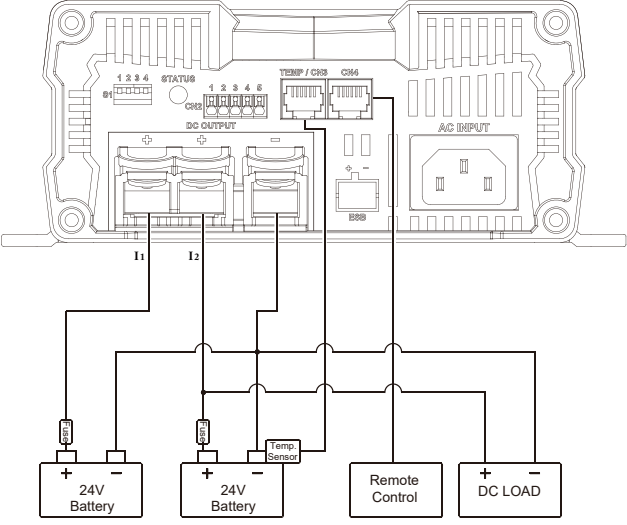
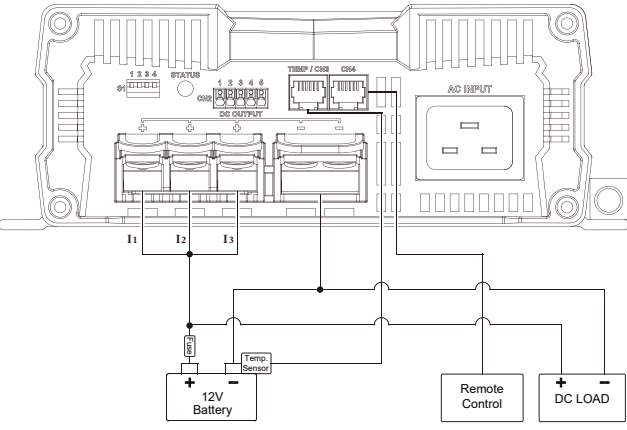
| Model                                  | Description  | Connection diagram  |
|--|--|---|
| <p><b>CX2415</b></p>                   | <p>• I1 or I2<br/>12.5A MAX</p>  |  <p>Fuse Voltage : 32V, Fuse Current : 23A</p>  |
| <p><b>CX1250</b><br/><b>CX1280</b></p> | <p>• I1+I2+I3<br/>CX1250 :<br/>50A MAX<br/><br/>CX1280 :<br/>80A MAX</p> |  <p>CX1250 Fuse Voltage : 32V, Fuse Current : 80A<br/>CX1280 Fuse Voltage : 32V, Fuse Current : 125A</p> |

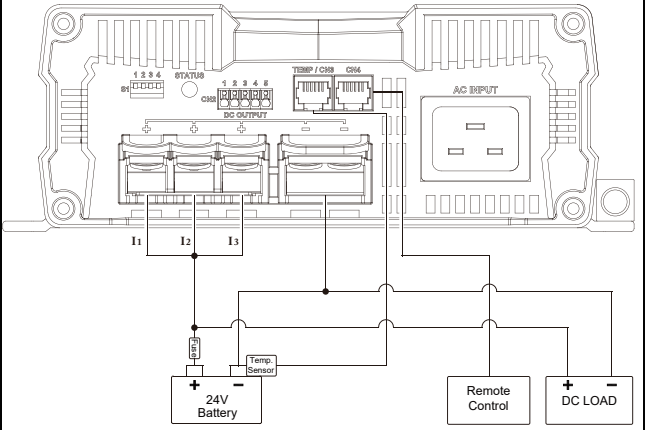
| Model                                  | Description  | Connection diagram  |
|--|--|---|
| <p><b>CX2425</b><br/><b>CX2440</b></p> | <p>• I1+I2+I3<br/>CX2425 :<br/>25A MAX<br/><br/>CX2440 :<br/>40A MAX</p> |  <p>CX2425 Fuse Voltage : 32V, Fuse Current : 40A<br/>CX2440 Fuse Voltage : 32V, Fuse Current : 80A</p> |

# 5. Trouble Shooting

| LED display             | Cause                                     | Remedy   |
|-------------------------|---|--|
| Red, slowly flashing    | Battery under voltage or battery overload | Check the battery.<br>Switch the battery charger off and on again.   |
|                         | Defective battery                         | Replace the battery  |
| Red, rapidly flashing   | Overheating                               | Improve the ventilation of the battery charger or battery.<br>Make sure that no ventilation openings are covered.<br>If necessary, reduce the ambient temperature. |
| Red, permanently lit    | Short circuit or reversed polarity        | Connect the battery charger with the correct polarity.<br>Rectify the short circuit.<br>Check if the fuse has blown and replace it if necessary.                   |
| Red, double flash       | Fan fault                                 | Check the fan for dirt or damage.  |
| Red, slow, every 2 sec. | Fault at the starter battery connection   | Check the starter battery connection for a short circuit.  |

# 6. Warranty Statement

## 6-1. Warning



### **Warning!**

Do not open or disassemble the Converter / Charger. Attempting to do so may cause risk of electrical shock or fire.

## 6-2. Warranty

We guarantee this product against defects in materials and workmanship for a period of 24 months from the date of purchase. In case you need to repair or replace any defective power inverters, please contact COTEK local distributor.

This warranty will be considered void if the unit has been misused, altered, or accidentally damaged. COTEK is not liable for anything that occurs as a result of the user's fault.



# Table des matières

---

|  |           |
|--|-----------|
| <b>1. INFORMATIONS IMPORTANTES, SECURITE</b>                                   | <b>31</b> |
| 1-1. Précautions générales   | 31        |
| 1-2. Précautions avec les batteries  | 32        |
| <b>2. PRESENTATION</b>   | <b>33</b> |
| 2-1. Courbes de charge   | 34        |
| 2-2. Caractéristiques  | 36        |
| 2-3. Schémas mécaniques  | 39        |
| <b>3. DESCRIPTION DU PRODUIT</b>   | <b>43</b> |
| 3-1. Configurations  | 43        |
| 3-2. Paramètres interrupteur DIP S1  | 44        |
| 3-3. Témoin de charge (LED)  | 45        |
| 3-4. Témoin de défaut (LED)  | 45        |
| 3-5. Connecteur CN2 – Signal d’alarme & contrôle du ventilateur                | 46        |
| 3-6. Mode veille   | 46        |
| 3-7. Connecteur CN3 – Capteur de température et commande à distance            | 46        |
| 3-8. Connecteur CN4 – Commande à distance (R)                                  | 47        |
| 3-9. Sortie supplémentaire (batterie) – Modèles CX1215/1225/1235<br>uniquement | 47        |
| 3-10. Compensation en température  | 47        |
| 3-11. Courbe de régénération   | 48        |
| 3-12. Choix d’un chargeur (pour info)  | 49        |
| 3-13. Paramètres tension batterie (suggestions)                                | 49        |
| 3-14. Régime du ventilateur  | 50        |

|                                    |           |
|------------------------------------|-----------|
| <b>4. INSTALLATION DU CHARGEUR</b> | <b>51</b> |
| 4-1. Connexions à la batterie      | 53        |
| <b>5. RECHERCHE DE PANNES</b>      | <b>57</b> |
| <b>6. GARANTIE</b>                 | <b>58</b> |
| 6-1. Avertissement                 | 58        |
| 6-2. Garantie                      | 58        |

# 1. Informations importantes, sécurité



## **Avertissement !**

Prendre le temps de lire et de comprendre les informations contenues dans ce manuel avant d'installer le chargeur série CX.

### **1-1. Précautions générales**

- 1-1-1. Conçu pour être utilisé en intérieur, le chargeur CX ne doit pas être exposé à l'eau, à la condensation, à la neige ou à la poussière. Pour réduire les risques d'incendie, ne pas couvrir ni obstruer les orifices de ventilation.
- 1-1-2. Pour éviter les risques d'incendie ou de chocs électriques, assurez-vous que les câbles sont en bon état et de section suffisante.
- 1-1-3. Ne pas raccorder l'appareil à des batteries non rechargeables.
- 1-1-4. Déposer les branchements au réseau avant de brancher l'appareil à la batterie ou de le débrancher.
- 1-1-5. N'utiliser que le cordon CA avec connecteur CE pour raccorder le chargeur au réseau.
- 1-1-6. Ne jamais charger une batterie qui a gelé.
- 1-1-7. Ne jamais utiliser un cordon CA endommagé. Le remplacer ou le faire réparer par un professionnel.
- 1-1-8. Des substances corrosives risquant de s'échapper de la batterie, la charger ou la stocker dans un lieu adéquat.

## 1-2. Précautions avec les batteries

- 1-2-6. En cas de contact de l'électrolyte avec la peau ou les vêtements, laver immédiatement à l'eau savonneuse.
- 1-2-7. Si les yeux sont atteints, laver à l'eau courante pendant 20 minutes minimum et consulter immédiatement un médecin.
- 1-2-8. Ne jamais fumer, créer une étincelle ou utiliser une flamme à proximité de la batterie.
- 1-2-9. Ne pas laisser tomber d'objet métallique sur la batterie.  
L'étincelle ou le court-circuit ainsi provoqué pourrait entraîner une explosion.
- 1-2-10. Ne pas porter d'objets métalliques tels que bagues, bracelets, colliers ou montres lorsque vous intervenez sur des batteries plomb-acide. Le courant de court-circuit produit par ce type de batterie est suffisamment important pour faire fondre une bague ou un objet métallique de ce type, ce qui entraînerait une brûlure sévère.

## 2. Présentation

- Entrée CA universelle avec correction active du facteur de puissance (PFC)
- Compatible avec les batteries plomb-acide, Li-ion, Gel et AGM
- Peut être utilisé avec une commande à distance type CR-1 (option)
- Compensation en tension / en température
- Ventilateur 2 vitesses (mode veille)
- Témoin sortie CA active
- Alarme sortie CA
- Haut rendement et grande fiabilité
- Fonction intégrée de restauration de la batterie
- Sortie batterie supplémentaire (ESB)
- Protections : court-circuit / surtension / surchauffe / chute de tension
- Résiste à des tests de vibrations de 2 G



### 2-1-1. Phase de Boost – Bulk Stage (courant constant)

Au début du cycle de charge, la batterie à plat est chargée à courant constant (au courant de charge max), jusqu'à ce que la tension atteigne le seuil de fin de phase (voir § 3-2-1 Paramètres).

### 2-1-2. Phase d'absorption – Absorption Stage (tension constante)

La durée d'absorption dépend de l'état de la batterie.

Il y a une temporisation de 2 minutes avant que le chargeur ne bascule en phase d'absorption. Durant cette phase il charge la batterie à tension constante jusqu'à ce qu'elle soit complètement rechargée.

Lorsque la batterie est complètement rechargée ou lorsque le courant de charge est inférieur à 6,25% du courant nominal durant 15 minutes, la phase d'absorption se termine.

### 2-1-3. Phase d'entretien – Float Stage

À l'issue de la phase d'absorption, le chargeur bascule en phase d'entretien, pour maintenir la charge à 100 % mais sans risques de surcharge ou de dommages pour la batterie. Ce qui veut dire que le chargeur peut rester connecté à la batterie en continu.

### 2-1-4. Phase de reconditionnement – Recondition Stage

Tous les 14 jours, le chargeur entretient la batterie en effectuant une charge de Boost durant 85 minutes. Cela permet notamment de prévenir les risques de sulfatation.

## 2-2. Caractéristiques

| Modèle                 |                                    | CX1215  | CX1225       | CX1235       | CX1250       | CX1280       |
|------------------------|------------------------------------|---|--------------|--------------|--------------|--------------|
| Sortie                 | Type de batterie                   | Plomb-acide / Li-ion / Gel / AGM  |              |              |              |              |
|                        | Tension de Boost                   | 14.4 V / 14.7 V (choix via interrupteur DIP S1)   |              |              |              |              |
|                        | Tension d'entretien (Float)        | 13.8 V / 13.5 V (choix via interrupteur DIP S1)   |              |              |              |              |
|                        | Courant nominal                    | 15 A  | 25 A         | 35 A         | 50 A         | 80 A         |
|                        | Sortie(s)                          | 1   | 2            | 2            | 3            | 3            |
|                        | Sortie supplémentaire (ESB)        | 1   | 1            | 1            | --           | --           |
|                        | Tension/Courant sortie suppl.      | 13.8 V / 2 A  | 13.8 V / 2 A | 13.8 V / 2 A | --           | --           |
|                        | Algorithme de charge               | 3 phases de charge IUOU   |              |              |              |              |
|                        | Type d'isolation                   | Transistor à effet de champ (MOSFET) sur chaque sortie  |              |              |              |              |
| Courant max par sortie | 15 A                               | 25 A  | 35 A         | 40 A         | 40 A         |              |
| Entrée                 | Tension nominale                   | 100 V CA ~ 240 V CA (100 V CA ~ 120 V CA sur modèles UL458)   |              |              |              |              |
|                        | Plage tensions admissibles         | 90 V CA ~ 264 V CA (90 V CA - 132 V CA sur modèles UL458)<br>(Voir 2-2-2 courbe de déclassement)  |              |              |              |              |
|                        | Plage fréquences admissibles       | 47 Hz ~ 63 Hz   |              |              |              |              |
|                        | Facteur de puissance (Type)        | > 0.92 à pleine charge  |              |              |              |              |
|                        | Rendement (Type) à 230 V CA        | 87 %  | 87 %         | 87 %         | 87 %         | 87 %         |
| Protections            | Court-circuit                      | Réduction du courant < 1 A continu durant 30 secondes,<br>actif 30 secondes avant arrêt de l'appareil   |              |              |              |              |
|                        | Surtension                         | 17.5 V $\pm$ 1 %, type de protection : désactivation de la sortie<br>(réactivation lorsque le réseau est rétabli)   |              |              |              |              |
|                        | Surchauffe                         | Arrêt lorsque la température (dissipateur) est > 100°C $\pm$ 5°C  |              |              |              |              |
|                        |                                    | 52°C $\pm$ 5°C (capteur de température en option)<br>Redémarrage automatique lorsque la température redescend à 50°C $\pm$ 5°C  |              |              |              |              |
| Fonctions              | Signal d'alarme                    | Via un relais NF/NO (Voir § 3-5)  |              |              |              |              |
|                        | Compensation en température        | 12 V : -10 mV / 0.5°C avec capteur de température COTEK<br>24 V : -20 mV / 0.5°C avec capteur de température COTEK  |              |              |              |              |
|                        | Mode veille                        | Via commande à distance ou interrupteur DIP S1-4 (Voir § 3-2)   |              |              |              |              |
|                        | Commande à distance                | Compatible avec commande COTEK CR-1 (Voir § 3-6 et 3-7)   |              |              |              |              |
| Environnement          | Plage températures, fonctionnement | -20°C ~ +40°C (Voir § 2-2-1 Courbe de déclassement)   |              |              |              |              |
|                        | Plage humidité, fonctionnement     | 20 % ~ 90% (humidité relative, sans condensation)   |              |              |              |              |
|                        | Coefficient de compensation en T°  | $\pm$ 0.03 % (0°C ~ 50°C)   |              |              |              |              |
|                        | Vibrations                         | 10 Hz ~ 500 Hz, 2 G 10 minutes / 1 cycle de 60 minutes sur les 3 axes X, Y, Z   |              |              |              |              |
| Sécurité & CEM         | Normes, sécurité                   | EN 60335-1, EN 60335-2-29, UL458 (CX1235/1250/1280 uniquement)  |              |              |              |              |
|                        | Tension de tenue                   | I/P-O/P: 4242VDC, I/P-FG: 1768VDC, O/P-FG: 707VDC   |              |              |              |              |
|                        | Résistance d'isolement             | I/P-O/P: 100M Ohms / 500VDC   |              |              |              |              |
|                        | Normes, CEM                        | EN 55022: EN 61204-3; EN 55014-1<br>EN 61000-3-2; EN 61000-3-3; EN 61204-3; EN 61000-6-3<br>EN 55024; IEC 61000-4-2, 3, 4, 5, 6, 8, 11; ENV 50204; EN 61000-6-1; EN 55014-2 |              |              |              |              |
| Autres                 | Dimensions (xHxP)                  | 183x72x243mm  |              | 183x72x263mm | 213x77x272mm | 213x77x312mm |
|                        | Poids emballé                      | 1.6 kg  | 1.7 kg       | 1.9 kg       | 3.1 kg       | 4.0 kg       |



| Modèle              |   | CX2415  | CX2425        | CX2440        |
|---------------------|---|---|---------------|---------------|
| Sortie              | Type de batterie  | Plomb-acide / Li-ion / Gel / AGM  |               |               |
|                     | Tension de Boost  | 28.8 V / 29.4 V (choix via interrupteur DIP S1)   |               |               |
|                     | Tension d'entretien (Float)                             | 27.6 V / 27 V (choix via interrupteur DIP S1)   |               |               |
|                     | Courant nominal   | 12.5 A  | 25 A          | 40 A          |
|                     | Sortie(s) CA  | 2   | 3             | 3             |
|                     | Sortie supplémentaire (ESB)                             | --  | --            | --            |
|                     | Tension/Courant sortie suppl.                           | --  | --            | --            |
|                     | Algorithme de charge                                    | 3 phases de charge IUOU   |               |               |
|                     | Type d'isolation  | Transistor à effet de champ (MOSFET) sur chaque sortie  |               |               |
|                     | Courant max par sortie                                  | 12.5 A  | 25 A          | 40 A          |
| Entrée              | Tension nominale  | 100 V CA ~ 240 V CA (100 V CA ~ 120 V CA sur modèles UL458)   |               |               |
|                     | Plage tensions admissibles                              | 90 V CA ~ 264 V CA (90 V CA ~ 132 V CA sur modèles UL458)<br>(Voir § 2-2-2 Courbe de déclassement)  |               |               |
|                     | Plage fréquences admissibles                            | 47 Hz ~ 63 Hz   |               |               |
|                     | Facteur de puissance (Type)                             | > 0.92 à pleine charge  |               |               |
|                     | Rendement (Type) à 230 V CA                             | 90 %  | 90 %          | 90 %          |
| Protection          | Court-circuit   | Réduction du courant < 1 A en continu durant 30 secondes, actif 30 secondes avant arrêt de l'appareil   |               |               |
|                     | Surtension  | 35 V ± 1 %, type de protection : désactivation de la sortie (réactivation lorsque le réseau est rétabli)  |               |               |
|                     | Surchauffe  | Arrêt lorsque la température (dissipateur) est > 100°C ± 5°C  |               |               |
|                     |   | 52°C ± 5°C (capteur de température en option)   |               |               |
|                     |   | Redémarrage automatique lorsque la température redescend à 50°C ± 5°C   |               |               |
| Fonctions           | Signal d'alarme   | Via un relais NF/NO (Voir § 3-5)  |               |               |
|                     | Compensation en température                             | 12 V : -10 mV / 0.5°C avec capteur de température COTEK   |               |               |
|                     |   | 24 V : -20 mV / 0.5°C avec capteur de température COTEK   |               |               |
|                     | Mode veille   | Via commande à distance ou interrupteur DIP S1-4 (Voir § 3-2)   |               |               |
| Commande à distance | Compatible avec commande COTEK CR-1 (Voir § 3-6 et 3-7) |   |               |               |
| Environnement       | Plage températures, fonctionnement                      | -20°C ~ +40°C (Voir § 2-2-1 Courbe de déclassement)   |               |               |
|                     | Plage humidité, fonctionnement                          | 20 % ~ 90 % (humidité relative, sans condensation)  |               |               |
|                     | Coefficient de compensation T°                          | ± 0.03 % (0°C ~ 50°C)   |               |               |
|                     | Vibrations  | 10 Hz ~ 500 Hz, 2 G 10 minutes / 1 cycle de 60 minutes sur les 3 axes X, Y, Z   |               |               |
| Sécurité & CEM      | Normes, sécurité  | EN 60335-1, EN 60335-2-29, UL458 (CX2425/2440 uniquement)   |               |               |
|                     | Tension de tenue  | I/P-O/P: 4242VDC, I/P-FG: 1768VDC, O/P-FG: 707VDC   |               |               |
|                     | Résistance d'isolement                                  | I/P-O/P: 100M Ohms / 500VDC   |               |               |
|                     | Normes, CEM   | EN 55022; EN 61204-3; EN 55014-1<br>EN 61000-3-2; EN 61000-3-3; EN 61204-3; EN 61000-6-3<br>EN 55024; IEC 61000-4-2, 3, 4, 5, 6, 8, 11; ENV 50204; EN 61000-6-1; EN 55014-2 |               |               |
| Autres              | Dimensions (LxHxP)                                      | 183x72x243 mm   | 213x77x272 mm | 213x77x312 mm |
|                     | Poids emballé   | 1.6 kg  | 2.9 kg        | 3.9 kg        |

## 2-2-1. Courant de charge vs température ambiante – Courbe de déclassement



Schéma 2. Courant de charge vs température ambiante – Courbe de déclassement

## 2-2-2. Courant de charge vs tension d'entrée – Courbe de déclassement

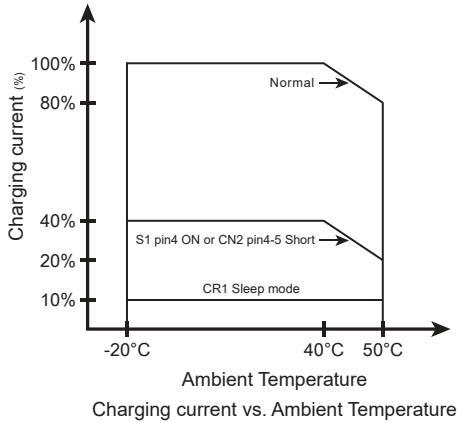

Schéma 3. Courant de charge vs tension d'entrée – Courbe de déclassement

## 2-3. Schémas mécaniques

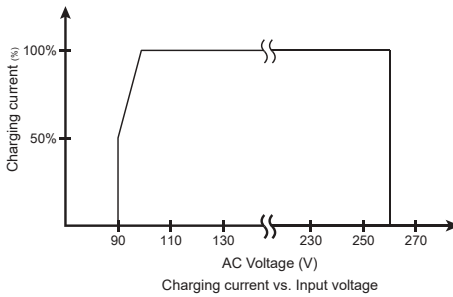

Schéma 4. Schémas mécaniques

| Modèle        | A (mm) | B (mm) | C (mm) | D (mm) | E (mm) | F (mm) |
|---------------|--------|--------|--------|--------|--------|--------|
| <b>CX1215</b> | 243    | 54.2   | 135.0  | 183    | 6.5    | 72     |
| <b>CX1225</b> | 243    | 54.2   | 135.0  | 183    | 6.5    | 72     |
| <b>CX1235</b> | 263    | 56.7   | 150.0  | 183    | 6.5    | 72     |
| <b>CX1250</b> | 272    | 60.2   | 152.0  | 213    | 6.5    | 77     |
| <b>CX1280</b> | 312    | 65.2   | 182.0  | 213    | 6.5    | 77     |
| <b>CX2415</b> | 243    | 54.2   | 135.0  | 183    | 6.5    | 72     |
| <b>CX2425</b> | 272    | 60.2   | 152.0  | 213    | 6.5    | 77     |
| <b>CX2440</b> | 312    | 65.2   | 182.0  | 213    | 6.5    | 77     |

## 2-3-1. CX1215 / 1225 / 1235 / 2415 (Panneau avant)

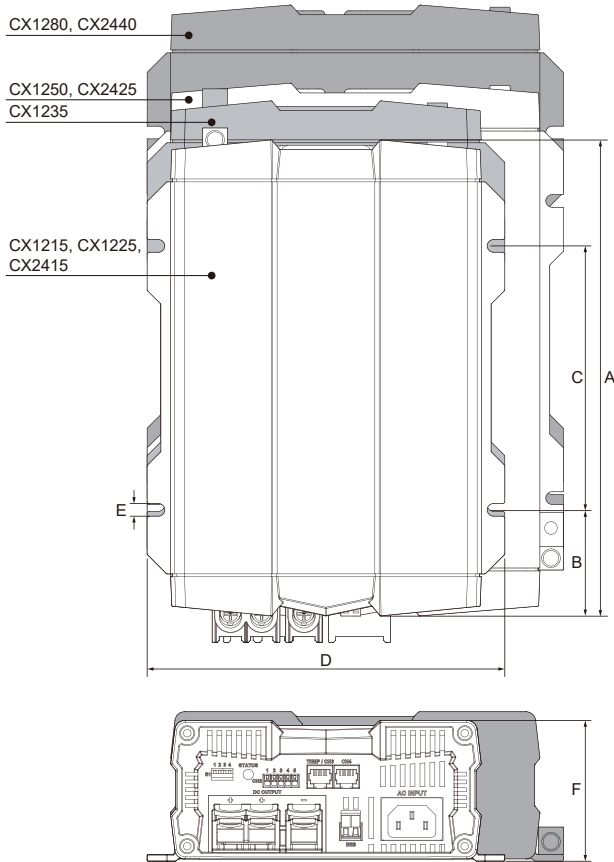

Schéma 5. CX1215 – Panneau avant



Schéma 6. CX1225/1235/2415 – Panneau avant

| Panneau avant |  |   |                     |
|---------------|--|---|---------------------|
| ①             | Entrée CA (IEC)                                  | ⑥ | Témoin d'état (LED) |
| ②             | Sortie supplémentaire<br>(sur CX 1215/1225/1235) | ⑦ | CN2                 |
| ③             | Négatif sortie CC (-)                            | ⑧ | TEMP/CN3            |
| ④             | Positif sortie CC (+)                            | ⑨ | CN4                 |
| ⑤             | Interrupteur DIP 1 (S1)                          |   |                     |

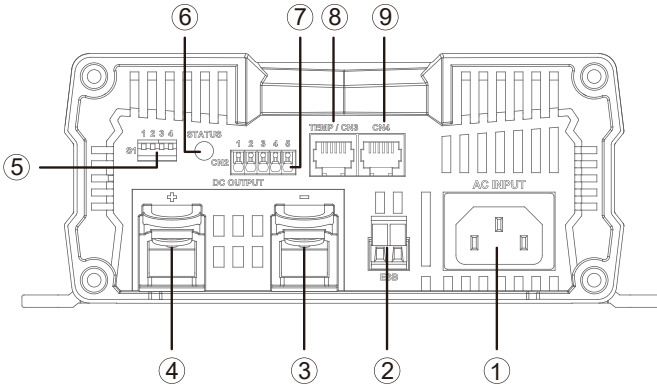

**Note:** pour une description détaillée de l'interrupteur DIP S1, voir § 3-2.

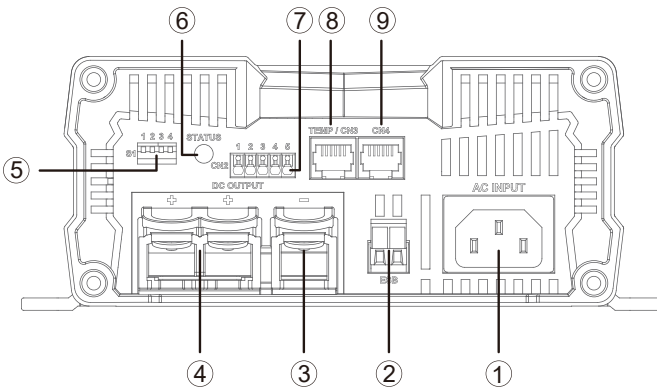
2-3-2. CX1215 / 1225 / 1235 / 2415 (Panneau arrière)



Schéma 7. CX1215/1225/1235/2415 – Panneau arrière

| Panneau arrière |                 |   |                     |
|-----------------|-----------------|---|---------------------|
| ①               | Entrée CA (IEC) | ② | Témoin d'état (LED) |

2-3-3. CX1250 / 1280 / 2425 / 2440 (Panneau avant)

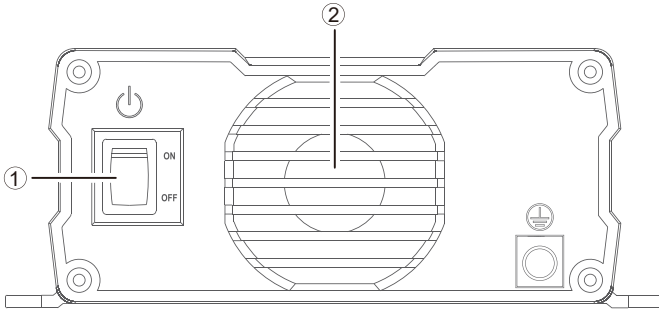

Schéma 8. CX1250/1280/2425/2440 – Panneau avant

| Panneau avant |                         |   |                     |
|---------------|-------------------------|---|---------------------|
| ①             | Entrée CA (IEC)         | ⑤ | Témoin d'état (LED) |
| ②             | Négatif sortie CC (-)   | ⑥ | CN2                 |
| ③             | Positif sortie CC (+)   | ⑦ | TEMP/CN3            |
| ④             | Interrupteur DIP 1 (S1) | ⑧ | CN4                 |

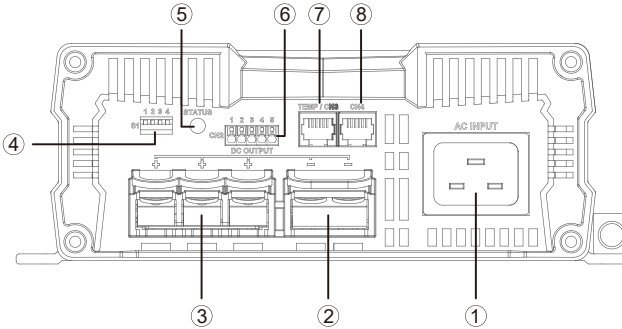

**Note:** pour une description détaillée de l'interrupteur DIP S1, voir § 3-2.

## 2-3-4. CX1250 / 1280 / 2425 / 2440 (Panneau arrière)



Schéma 9. CX1250/1280/2425/2440 – Panneau arrière

| Panneau arrière |                           |   |             |
|-----------------|---------------------------|---|-------------|
| ①               | Interrupteur Marche/Arrêt | ② | Ventilateur |



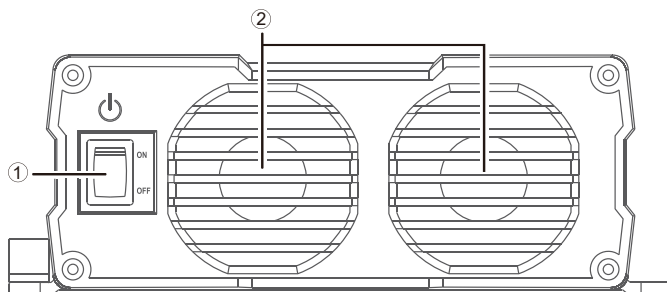

# 3. Description du produit

Étendue de la gamme de chargeurs COTEK série CX :

| Modèle          | Nb de sortie(s) | Sortie supplémentaire (ESB) |
|-----------------|-----------------|-----------------------------|
| CX1215          | 1               | Oui                         |
| CX1225 / CX1235 | 2               | Oui                         |
| CX1250 / CX1280 | 3               | Non                         |
| CX2415          | 2               | Non                         |
| CX2425 / CX2440 | 3               | Non                         |

## 3-1. Configurations

### 3-1-1. Accessoires en standard

| Repère      | A   | B   | C   | D   |
|-------------|---|---|---|---|
| Description | Connecteur cuivre   |   | Vis   | Câble alim. CA  |
| Schéma      |  |  |  |  |

| Quantités | CX 1215 | CX 1225 | CX 1235 | CX 1250 | CX 1280 | CX 2415 | CX 2425 | CX 2440 |
|-----------|---------|---------|---------|---------|---------|---------|---------|---------|
| A         | x       | 1       | 1       | x       | x       | 1       | x       | x       |
| B         | x       | x       | x       | 1       | 1       | x       | 1       | 1       |
| C         | x       | 2       | 2       | 3       | 3       | 2       | 3       | 3       |
| D         | 1       | 1       | 1       | 1       | 1       | 1       | 1       | 1       |

### 3-1-2. Accessoires en option

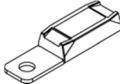
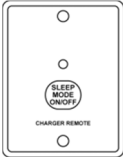
| Repère      | A   | B   | C   |
|-------------|---|---|---|
| Description | Cosse   | Capteur T° batterie   | Cde à distance  |
| Schéma      |  |  |  |

| Quantités | CX 1215 | CX 1225 | CX 1235 | CX 1250 | CX 1280 | CX 2415 | CX 2425 | CX 2440 |
|-----------|---------|---------|---------|---------|---------|---------|---------|---------|
| A         | 2       | 3       | 3       | 5       | 5       | 3       | 5       | 5       |
| B         | 1       | 1       | 1       | 1       | 1       | 1       | 1       | 1       |
| C         | 1       | 1       | 1       | 1       | 1       | 1       | 1       | 1       |

## 3-2. Paramètres interrupteur DIP S1

### 3-2-1. Paramètres

| État                                      | 1   | 2   | 3   | 4   | 12 V / 24 V<br>Seuil CC/CV | 12 V / 24 V<br>Float |
|---|-----|-----|-----|-----|----------------------------|----------------------|
| <b>Basculement charge CC/CV*</b>          | ON  | X   | OFF | X   | 14.4 V / 28.8 V            | ---                  |
|   | OFF | X   | OFF | X   | 14.7 V / 29.4 V            | ---                  |
| <b>Tension de Float</b>                   | X   | ON  | OFF | X   | ---                        | 13.5 V / 27.0 V      |
|   | X   | OFF | OFF | X   | ---                        | 13.8 V / 27.6 V      |
| <b>Mode alimentation (courant limité)</b> | OFF | OFF | ON  | X   | 13.2 V / 26.4 V            |                      |
|   | OFF | ON  | ON  | X   | 13.8 V / 27.6 V            |                      |
|   | ON  | OFF | ON  | X   | 14.4 V / 28.8 V            |                      |
| <b>Cde à distance</b>                     | ON  | ON  | ON  | X   | ---                        | ---                  |
| <b>Mode veille</b>                        | X   | X   | X   | ON  | ---                        | ---                  |
|   | X   | X   | X   | OFF | ---                        | ---                  |

\* : CC : courant constant – CV : tension constante

X : non applicable

--- : paramètre par défaut

### 3-2-2. Paramètres par défaut

| Modèle                                 | 12 V         | 24 V         |
|--|--------------|--------------|
| <b>Seuil basculement charge CC/CV*</b> | 14.4 V       | 28.8 V       |
| <b>Tension de Float</b>                | 13.8 V       | 27.6 V       |
| <b>Mode alimentation</b>               | Off          | Off          |
| <b>Commande à distance</b>             | Off          | Off          |
| <b>Ventilateur</b>                     | Vitesse max. | Vitesse max. |



### 3-3. Témoin de charge (LED)

| Phase        | État de la LED  |           |
|--------------|---|-----------|
| Bulk-1       | Orange, flashes rapides                                     | -----     |
| Bulk-2       | Orange, flashes lents                                       | - - - - - |
| Absorption-1 | Orange, fixe  | =====     |
| Absorption-2 | Vert, fixe  | =====     |
| Float        | Vert, flashes   | .....     |
|              | La couleur de la LED varie en fonction de la phase en cours |           |

### 3-4. Témoin de défaut (LED)

| Défaut                   | État de la LED                 |           | Description  |
|--------------------------|--------------------------------|-----------|--|
| Entrée<br>ou<br>Sortie   | Rouge, fixe                    | =====     | Réduction du courant < 1 A   |
|                          |                                |           | Entrée CA instable   |
|                          |                                |           | Le fusible a sauté (sortie)  |
| Température              | Rouge, fixe                    | -----     | Surchauffe batterie (le témoin ne fonctionne que lorsque le capteur COTEK a été installé)  |
|                          |                                |           | Batterie trop froide (le témoin ne fonctionne que lorsque le capteur COTEK a été installé) |
|                          |                                |           | Surchauffe chargeur (dissipateur)  |
| Tension<br>batterie      | Rouge,<br>flashes lents        | - - - - - | Surtension   |
|                          |                                |           | Sous-tension batterie en phase de charge à courant constant                                |
| Ventilateur              | Rouge, flashes doubles         | .....     | Ventilateur en défaut  |
| Sortie<br>supplémentaire | Rouge, flashes toutes les 2 s. | - - - - - | Pas de courant sur la sortie / court-circuit   |

### 3-5. Connecteur CN2 – Signal d’alarme & contrôle du ventilateur

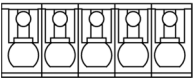
|   |                      |   |
|---|----------------------|---|
| 1 | Normalement fermé    |  |
| 2 | Normalement ouvert   |   |
| 3 | COM                  |   |
| 4 | Contrôle mode veille |   |
| 5 | Terre                |   |

|                   |                             |
|-------------------|-----------------------------|
| 4-5 avec cavalier | Mode veille activé (ON)     |
| 4-5 sans cavalier | Mode veille désactivé (OFF) |

### 3-6. Mode veille

| # | CR-1 | CN2*1 | Mode veille             | Ventilateur   |
|---|------|-------|-------------------------|---|
| A | OFF  | OFF   | OFF                     | Ventilateur asservi à la température (dissipateur) et à la charge |
| B | OFF  | ON    | ON                      | Ventilateur à ½ régime  |
| C | ON   | ON    | ON<br>(veille profonde) | Ventilateur arrêté  |
| D | ON   | OFF   | ON<br>(veille profonde) | Ventilateur arrêté  |

\*1 : voir § 3-5. La commande à distance CR-1 peut être utilisée pour mettre le chargeur en veille. Il en sortira au bout de huit heures. Sinon, utiliser CN2 pour paramétrer le mode veille (ON/OFF).

### 3-7. Connecteur CN3 – Capteur de température et commande à distance

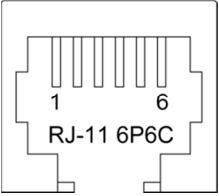
|   |                                      |   |
|---|--------------------------------------|---|
| 1 | R_VCC (Positif VCC)                  |  |
| 2 | GND (terre)                          |   |
| 3 | TEMP (température)                   |   |
| 4 | BAT- (négatif batterie)              |   |
| 5 | DATA I/O (entrée/sortie des données) |   |
| 6 | NC (contact NF)                      |   |

### 3-8. Connecteur CN4 – Commande à distance (R)

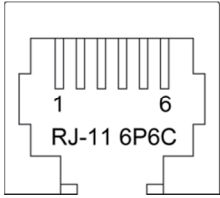
|   |                                      |   |
|---|--------------------------------------|---|
| 1 | R_VCC (Positif VCC)                  |  |
| 2 | BAT- (négatif batterie)              |   |
| 3 | NC (contact normalement fermé)       |   |
| 4 | BAT- (négatif batterie)              |   |
| 5 | DATA I/O (entrée/sortie des données) |   |
| 6 | NC (contact normalement fermé)       |   |

### 3-9. Sortie supplémentaire (batterie) – Modèles CX1215/1225/1235 uniquement

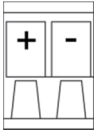
|   |                   |   |
|---|-------------------|---|
| + | VCC (Positif VCC) |  |
| - | GND (terre)       |   |

### 3-10. Compensation en température

- Modèles CX12XX

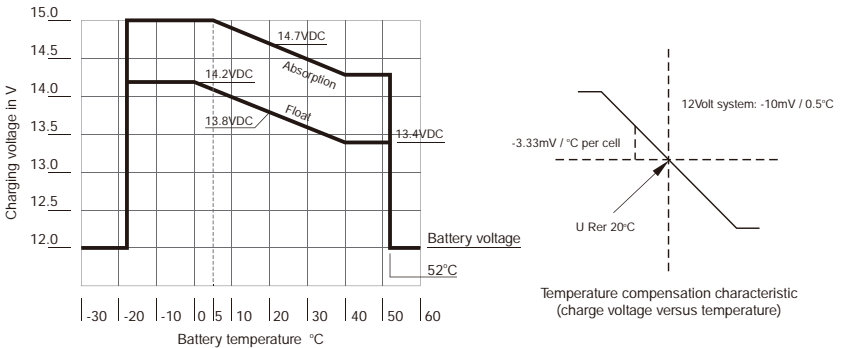

※ In the CV=14.7V and float=13.8V situation.  
Please follow this rule in other situations.

Schéma 10. Compensation en température sur les modèles CX12xx

- Modèles CX24XX

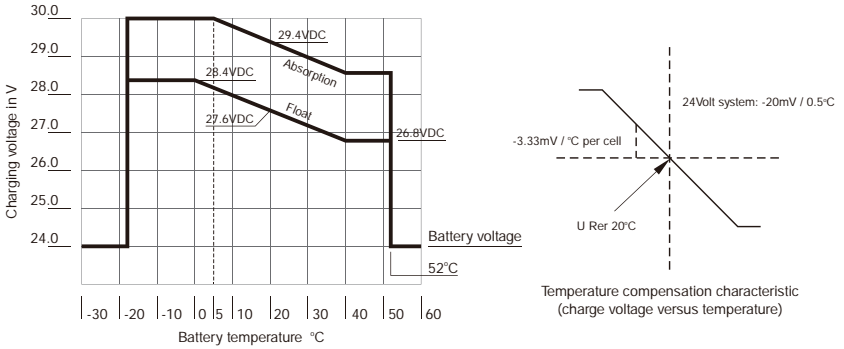

※ In the CV=29.4V and float=27.6V situation.  
Please follow this rule in other situations.

Schéma 11. Compensation en température sur les modèles CX24xx

### 3-11. Courbe de régénération

En cas de décharge profonde (tension batterie < 10 V), le chargeur CX réduit le courant de charge pour ne pas endommager davantage la batterie.

La courbe suivante ne s'applique qu'aux batteries plomb-acide et AGM.



Schéma 12. Courbe de régénération

### 3-12. Choix d'un chargeur (pour info)

- Batterie 12 V

| Chargeur      | Capacité de la batterie | Estimation du temps de charge |
|---------------|-------------------------|-------------------------------|
| <b>CX1215</b> | 50~80 A.h               | 6~24                          |
| <b>CX1225</b> | 80~125 A.h              | 6~24                          |
| <b>CX1235</b> | 125~175 A.h             | 6~24                          |
| <b>CX1250</b> | 175~250 A.h             | 6~24                          |
| <b>CX1280</b> | 250~400 A.h             | 6~24                          |

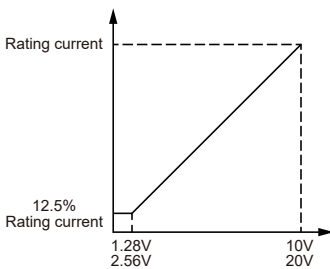
Pour cette estimation nous avons multiplié la capacité par 0.2~0.3. Exemple pour une batterie 100 A.h :

$100 \times 0.2 / 0.3 = 20 \text{ A} \sim 30 \text{ A}$ , choisir le modèle CX1215.

- Batterie 24 V

| Chargeur      | Capacité de la batterie | Estimation du temps de charge |
|---------------|-------------------------|-------------------------------|
| <b>CX2415</b> | 50~80 A.h               | 6~24                          |
| <b>CX2425</b> | 80~125 A.h              | 6~24                          |
| <b>CX2440</b> | 125~200 A.h             | 6~24                          |

Pour cette estimation nous avons multiplié la capacité par 0.2~0.3. Exemple pour une batterie 100 A.h :

$100 \times 0.2 / 0.3 = 20 \text{ A} \sim 30 \text{ A}$ , choisir le modèle CX2415.

### 3-13. Paramètres tension batterie (suggestions)

- GEL (tension max : 14.1 / 28.2 Volt)
- AGM (tension max : 14.4 / 28.8 Volt)
- Plomb-acide (tension max : 14.8 / 29.6 Volt)

### 3-14. Régime du ventilateur

Le ventilateur est asservi à la charge et à la température (dissipateur).

1. Plein régime (100%) :
  - a. Charge  $\geq 75\%$
  - b. Charge  $\geq 50\%$  et température du dissipateur  $\geq 50^{\circ}\text{C}$
  - c. Température du dissipateur  $\geq 75^{\circ}\text{C}$
2.  $\frac{1}{2}$  régime (50%) :
  - a. Température du dissipateur  $\geq 67.5^{\circ}\text{C}$   
ou
  - b. Le chargeur CX bascule en mode veille en fonction de la configuration du DIP4 (voir § 3-2) lorsque 1. a, b, or c survient
3. Arrêt (0%) :
  - a. Charge  $< 75\%$  et température du dissipateur  $< 35^{\circ}\text{C}$   
ou
  - b. Commande de mise en veille via la commande à distance CR-1

# 4. Installation du chargeur

Tenir compte des points suivants pour le choix de l'emplacement :

- Ne pas installer le chargeur:
  - ✧ Dans un environnement humide
  - ✧ Dans un environnement exposé à des poussières
  - ✧ À proximité de matériaux inflammables
  - ✧ Dans un environnement présentant des risques d'explosion
- L'emplacement choisi doit être correctement aéré. En lieu clos, prévoir un système de ventilation. Prévoir un dégagement minimum de 25 cm tout autour de l'appareil.
- L'entrée d'air sur le dessous de l'appareil et la sortie sur l'arrière ne doivent jamais être obstrués.
- Une température ambiante supérieure à 40°C (compartiment moteur, exposition au rayonnement solaire...), peut entraîner une baisse de performances.
- Le chargeur doit être monté à plat sur un support suffisamment résistant.
- Ne pas monter le chargeur à proximité des batteries.
- Ne pas monter le chargeur au-dessus des batteries car il risquerait d'être endommagé par les émanations corrosives qu'elles peuvent émettre.



## **Important !**

Avant de fixer le chargeur, s'assurer que le montage ne risque pas d'endommager des câbles ou autres équipements sous le support choisi.

Prévoir les outils suivants :

- Marqueur
- Jeu de forets
- Perceuse
- Tournevis

Quincaillerie :

- Écrous M4 avec rondelle et écrous autobloquants ou
- Vis auto-taraudeuses ou vis à bois

Monter le chargeur de la manière suivante :

- Poser le chargeur à l'emplacement choisi
- Utiliser les orifices pour marquer les trous de fixation
- Utiliser des vis ou boulons adéquats en fonction de la nature du support

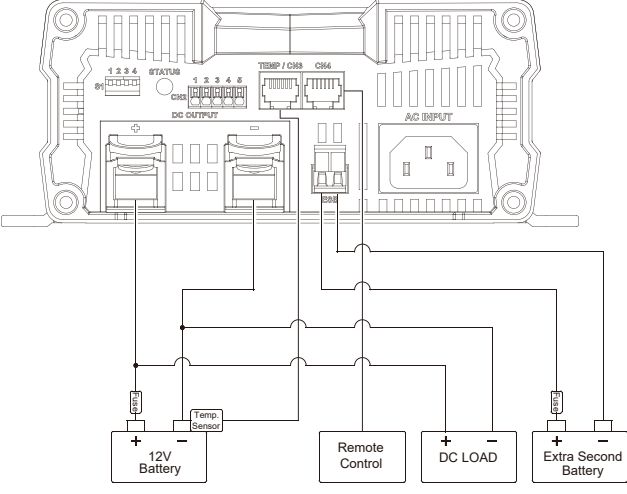
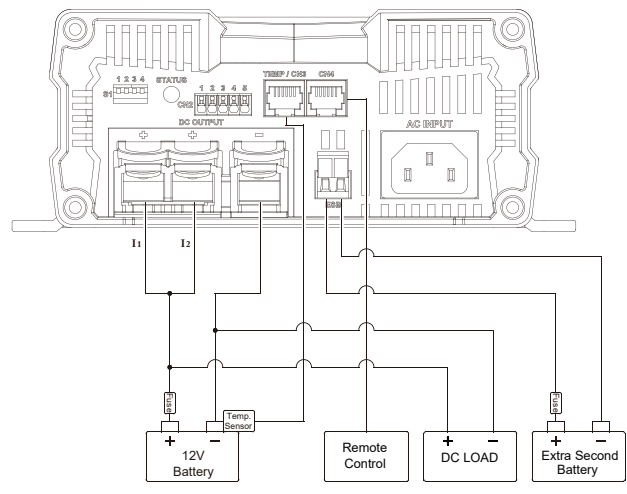

## 4-1. Connexions à la batterie

| Modèle                                 | Description  | Schéma de câblage  |
|--|--|--|
| <p><b>CX1215</b></p>                   | <p>15 A max</p>  |  <p>The diagram shows the internal terminal block of the CX1215 unit. It features terminals for STATUS (1-4), CHRS (1-4), TEMP / CHRS (1-4), CHRS (1-4), and A/C INPUT. Below the unit, four components are connected: a 12V Battery (positive terminal to terminal 1, negative to terminal 2), a Temp. Sensor (to terminal 3), a Remote Control (to terminal 4), a DC LOAD (positive to terminal 5, negative to terminal 6), and an Extra Second Battery (positive to terminal 7, negative to terminal 8).</p> <p>Fusible : 32 V 23 A</p>   |
| <p><b>CX1225</b><br/><b>CX1235</b></p> | <p><b>I1+I2</b><br/>CX1225 :<br/>25 A max<br/><br/>CX1235 :<br/>35 A max</p> |  <p>The diagram shows the internal terminal block of the CX1225 and CX1235 units. It features terminals for STATUS (1-4), CHRS (1-4), TEMP / CHRS (1-4), CHRS (1-4), and A/C INPUT. Below the unit, four components are connected: a 12V Battery (positive terminal to terminal 1, negative to terminal 2), a Temp. Sensor (to terminal 3), a Remote Control (to terminal 4), a DC LOAD (positive to terminal 5, negative to terminal 6), and an Extra Second Battery (positive to terminal 7, negative to terminal 8). Additionally, two terminals labeled I1 and I2 are shown connected to the positive terminal of the 12V battery.</p> <p>CX1225 - Fusible : 32 V 40 A<br/>CX1235 - Fusible : 32 V 50 A</p> |

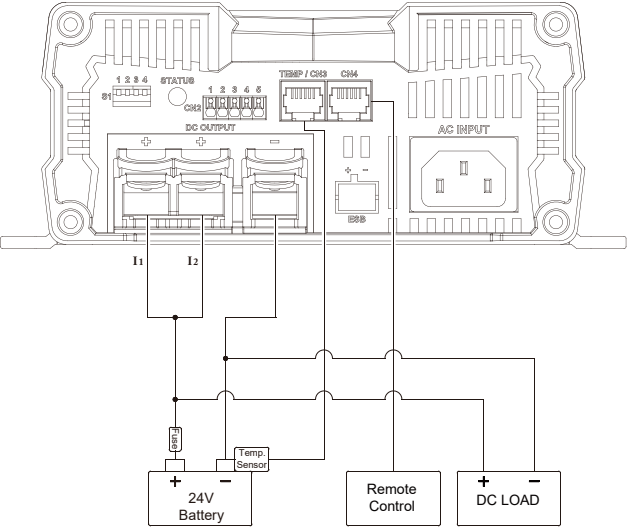
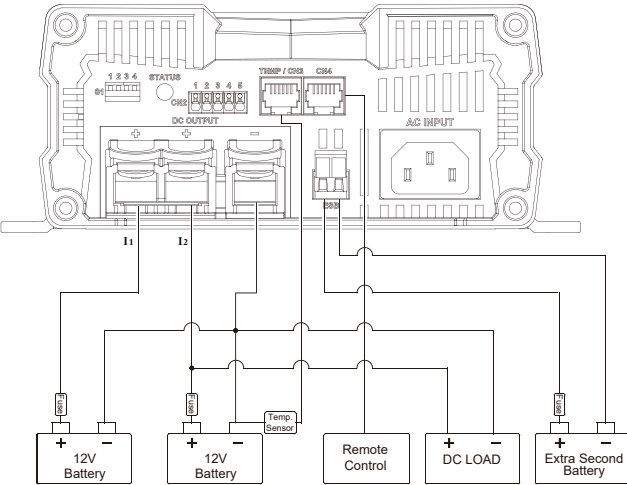
| Modèle                         | Description   | Schéma de câblage   |
|--------------------------------|---|---|
| <b>CX2415</b>                  | <b>I1+I2</b><br>12.5 A max  |  <p data-bbox="428 783 658 807">Fusible : 32 V 23 A</p>   |
| <b>CX1225</b><br><b>CX1235</b> | <b>I1 ou I2</b><br>CX1225 :<br>25 A max<br><br>CX1235 :<br>35 A max |  <p data-bbox="428 1342 770 1366">CX1225 - Fusible : 32V 40 A</p> <p data-bbox="428 1374 773 1398">CX1235 - Fusible : 32 V 50A</p> |

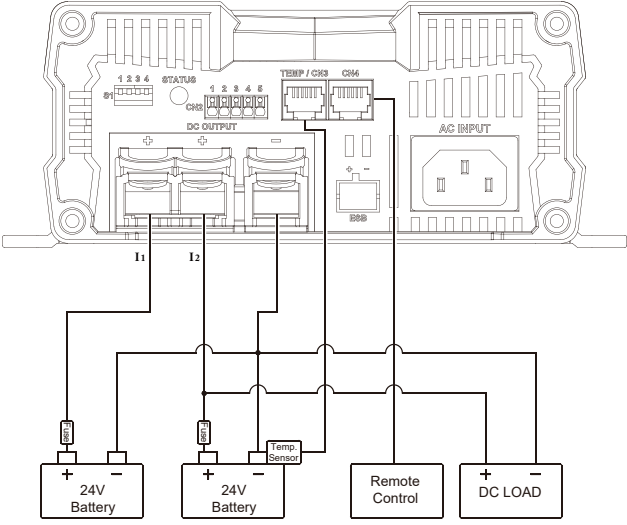
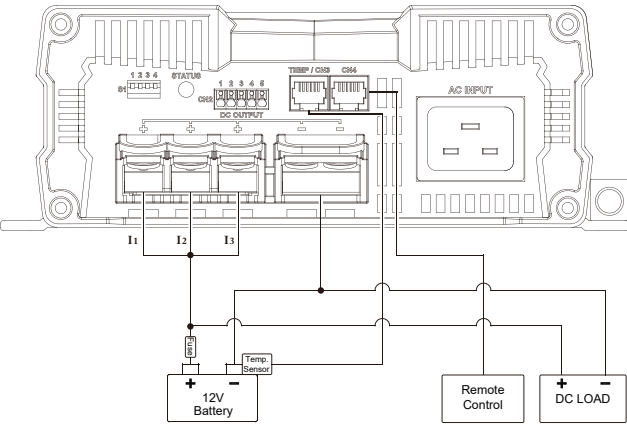
| Modèle                                 | Description   | Schéma de câblage   |
|--|---|---|
| <p><b>CX2415</b></p>                   | <p><b>I1 ou I2</b><br/>12.5 A max</p>   |  <p>Fusible : 32 V 23 A</p>   |
| <p><b>CX1250</b><br/><b>CX1280</b></p> | <p><b>I1I2I3</b><br/>CX1250 :<br/>50 A max<br/><br/>CX1280 :<br/>80 A max</p> |  <p>CX1250 - Fusible : 32 V 80 A<br/>CX1280 - Fusible : 32 V 125 A</p> |

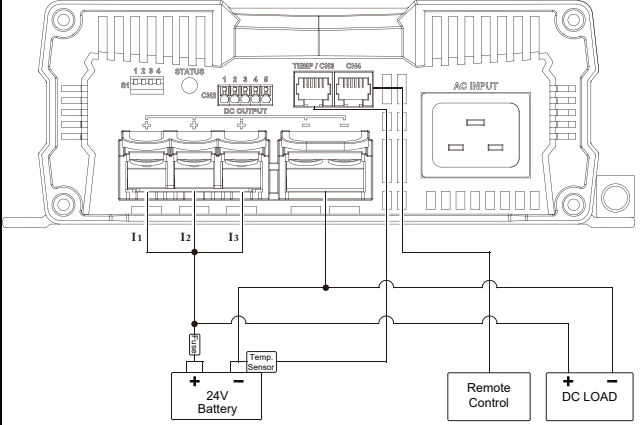
| Modèle                         | Description   | Schéma de câblage   |
|--------------------------------|---|---|
| <b>CX2425</b><br><b>CX2440</b> | <b>I1+I2+I3</b><br>CX2425 :<br>25 A max<br><br>CX2440 :<br>40 A max |  <p data-bbox="428 646 773 707">             CX2425 - Fusible : 32 V 40A<br/>             CX2440 - Fusible : 32 V 80 A           </p> |

#### Légendes des schémas de câblage :

Battery : batterie

Remote Control : commande à distance

DC Load : consommateur CC

Extra Second Battery (ESB) : batterie supplémentaire

# 5. Recherche de pannes

| LED                                  | Cause                                   | Remède  |
|--------------------------------------|---|---|
| Rouge, flashes lents                 | Tension batterie basse ou surcharge     | Vérifier l'état de la batterie.<br>Éteindre puis redémarrer le chargeur.  |
|                                      | Batterie défectueuse                    | Remplacer la batterie.  |
| Rouge, flashes rapides               | Surchauffe                              | Améliorer la ventilation du chargeur ou de la batterie.<br>S'assurer que les orifices de ventilation ne sont pas obstrués.<br>Si possible, réduire la température ambiante. |
| Rouge, fixe                          | Court-circuit ou inversion de polarités | Refaire les branchements en respectant les polarités.<br>Corriger le court-circuit.<br>Vérifier l'état du fusible et le remplacer si nécessaire.                            |
| Rouge, flashes doubles               | Défaut du ventilateur                   | Vérifier si le ventilateur est encrassé ou endommagé.   |
| Rouge, flashes toutes les 2 secondes | Défaut de la batterie                   | Vérifier si la batterie est en court-circuit.   |

# 6. Garantie

## 6-1. Avertissement



### **Attention !**

Ne pas ouvrir ni démonter le chargeur. Risques de chocs électriques voire d'incendie.

## 6-2. Garantie

Nous garantissons ce produit contre tout défaut de matériaux et de main-d'œuvre pour une durée de 24 mois. Pour toute demande de service après-vente, merci de contacter votre distributeur local.

Cette garantie sera considérée comme nulle si l'appareil n'a pas été utilisé de manière correcte, s'il a été modifié ou s'il a été endommagé accidentellement. COTEK ne saurait être tenu responsable d'aucun dommage résultant d'une faute de l'utilisateur.



# **COTEK**

---

No.33, Sec. 2, Renhe Rd., Daxi Dist., Taoyuan City 33548, Taiwan

Phone : +886-3-3891999    FAX : +886-3-3802333

[http : // www.cotek.com.tw](http://www.cotek.com.tw)

2017.01.\_A0